

5 % Sonderrabatt
bei Bestellungen über
www.mall-zisterne.de



mall
umweltsysteme

Mall-Regenwassernutzung 2025

Effiziente Lösungen für Haus und Garten



**Sparen Sie Geld,
Zeit und Aufwand:**
Preise frei Haus inklusive
Abladen / Versetzen in die
Baugrube

Mall-Regenwassernutzung

Effiziente Lösungen für Haus und Garten

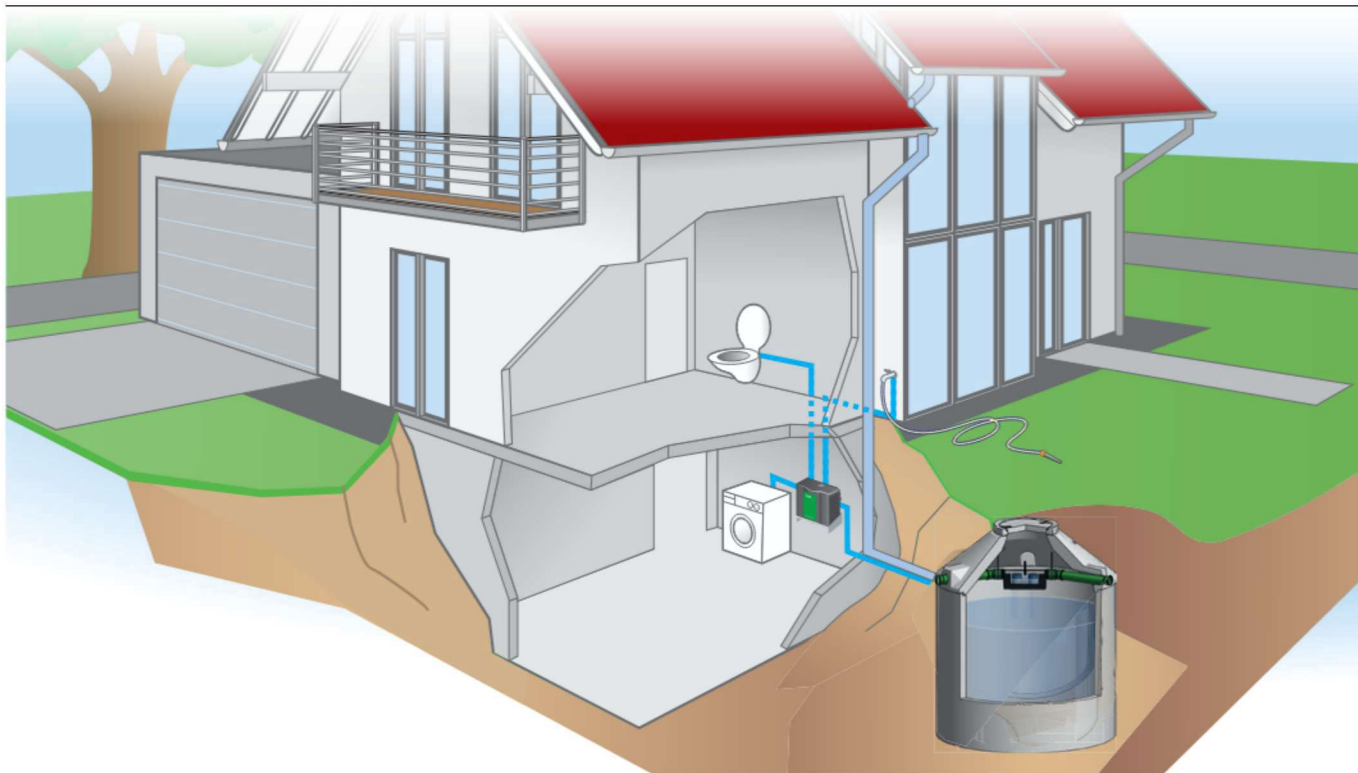

Regenwasser Online Tipp

Umweltlexikon: Ausführliche Erklärungen zum Thema Regenwasser finden Sie im Internet unter www.mall-zisterne.de.

Tagtäglich werden Unmengen von Trinkwasser verschwendet – kostbares Nass, das aufwändig aufbereitet und kostenintensiv in die Haushalte transportiert werden muss. Schon ein 5-Personen-Haushalt kann durch Nutzung von Regenwasser bis zu 100.000 Liter Trinkwasser pro Jahr einsparen. Dies bedeutet: in 10 Jahren bis zu eine Million Liter Trinkwasser sparen. Ob aus ökologischer oder aus wirtschaftlicher Sicht: Wer Regenwasser nutzt, denkt an unser aller Zukunft und leistet einen wichtigen Beitrag zum Umweltschutz.

Bemessen Sie Ihre individuelle Regenwasserzisterne ganz einfach online.
Siehe Seite 10.

Trinkwasserverbrauch für

■ Körperpflege, Kochen, Geschirrspülen, Sonstiges

Trinkwasser durch Regenwasser ersetzbar für

■ Toilettenspülung

■ Waschmaschine

■ Gartenbewässerung und Reinigungsarbeiten

Trinkwasserverbrauch pro Tag und Person

Aktueller Durchschnitt: 121 Liter (2023)

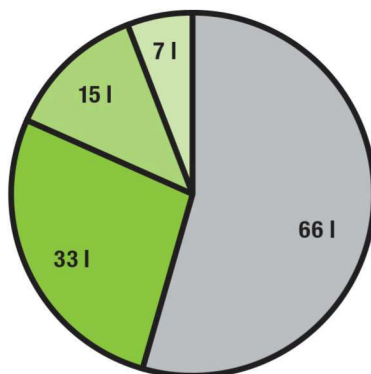

Trinkwasserersatz durch Regenwasser reduziert die Grundwasserbelastung

Nutzung von Regenwasser im Garten erhöht den Verdunstungsanteil der Wasserbilanz. Beides wird nach den aktuellen technischen Regeln gefordert.

Quelle: Bundesverband der Energie- und Wasserwirtschaft 2023: BDEW-Wasserstatistik, Trinkwasserverwendung im Haushalt 2022, www.bdew.de/service/daten-und-grafiken/trinkwasserverwendung-im-haushalt/

Inhaltsübersicht

Alles für Ihre Mall-Regenwassernutzung



Regenwassernutzung mit Mall	
Mall und Nachhaltigkeit	4
Mall-Betonzisternen – Qualität, die überzeugt	6
Mall-Betonzisternen – Vorteile	7
Liefern und Versetzen der Betonzisterne	8
Einbaufilme bei Mall-TV – So kommt die Zisterne in den Garten	9
24 Stunden zu attraktiven Preisen einkaufen im Mall-Webshop	10
Regenertrag, Wasserbedarf, Speichervolumen – So berechnen Sie die Größe Ihrer Zisterne	11



Wasser-Spar-Pakete für Haus und Garten	
Mall-Garten-Pakete Fontana S, M, L und P mit Regenspeicher Family	12
Mall-Haus-Paket Tano L mit Regenspeicher Family	14



Einzelzisternen mit unterschiedlichen Filtersystemen	
Mall-Regenspeicher Family mit integriertem Filter	16
Mall-Regenspeicher Family ohne Filter	18
Mall-Filtersysteme	19



Zubehör für die Regenwassernutzung	
Mall-Garten-Sets Fontana S, M, L und P	20
Mall-Entnahmestellen, Mall-Pumpen	21
Mall-Regencenter Tano L	22
Zubehör für die Regenwassernutzung in Haus und Garten	23



Regenwassernutzung mit Kombizisternen	
Reto: Nutzung und Rückhaltung von Regenwasser	26
Reto Family: Nutzung und Rückhaltung von Regenwasser	28
Mall-Garten-Pakete Fontana S, M, L und P mit Regenspeicher Reto Family	30
Mall-Haus-Paket Tano L mit Regenspeicher Reto Family	32
Mall-Regenspeicher Terra und Mall-Substratfilter ViaPlus	34

Mall und Nachhaltigkeit

Was wir als Unternehmen tun ...



© Minerva Studio | stock.adobe.com

Als Anbieter von Anlagen für den Gewässerschutz und zur Lagerung von Holzpellets tragen wir die Umwelt im Namen. Unsere Produkte leisten ihren Beitrag zum Umweltschutz, aber auch wir als Unternehmen legen großen Wert darauf, sie möglichst umweltfreundlich herzustellen, Emissionen und Abfälle zu reduzieren und verantwortungsvoll mit den Ressourcen umzugehen.

Strom aus eigener Quelle

Wir produzieren unseren Strom selbst, mit Photovoltaikanlagen auf den Produktionshallen. Darüber hinaus beziehen wir Strom aus erneuerbaren Energien.

Umweltfreundlich heizen

Geheizt wird an den meisten Unternehmensstandorten mit umweltfreundlichen Holzpellets.

Wasser sparen

Wir nutzen Regenwasser für die Toilettenspülungen, in der Werkstatt und für Reinigungsarbeiten an den Mischanlagen.

Energie sparen

Unsere Produktionshallen sind isoliert, um Wärmeverluste zu minimieren. Die Heizungen arbeiten mit Dunkelstrahlung, um zielgenau die notwendigen Flächen zu beheizen, ein Wärmemanagementsystem optimiert außerdem die Heizzeiten und -temperaturen.

Mobilität

Überall dort, wo deren Kapazität ausreichend ist, nutzen wir E-Stapler. Unseren Fuhrpark stellen wir sukzessive auf E-Fahrzeuge um. Und damit das Auto öfter stehen bleiben kann, bieten wir die Möglichkeiten eines Job-Rads und teilweises Arbeiten im Homeoffice.

Regionalität

Sechs dezentral gelegene Produktionswerke in Deutschland und ein geografisch günstig gelegener Doppelstandort in Österreich garantieren kurze Lieferwege und Regionalität.

Recycling

In den Werken Coswig und Donaueschingen wurden Betonrecyclinganlagen installiert, deren Komponenten in den Produktionsprozess eingehen.

Druck und Versand

Ein digitales Dokumentenmanagementsystem senkt Papier- und Druckerpatronenverbrauch. Sämtliche Druckprodukte kompensieren wir über einen CO₂-Ausgleich, Briefe und Pakete versenden wir CO₂-neutral über DHL.



© Vatiit | stock.adobe.com

Mall und Nachhaltigkeit ... und was unsere Produkte beitragen

Durch den Einbau von Regenspeichern werden wertvolle Trinkwasserressourcen geschont, Anlagen zur Regenwasserbehandlung sind die Voraussetzung für eine oberflächennahe Versickerung und Baumrigolen sorgen für eine ausreichende Wasserversorgung von Stadtbäumen. Mall hat eine breite Produktpalette, und überall, wo unsere Anlagen zum Einsatz kommen, werden Gewässer vor schädlichen Einträgen geschützt und Folgen der Klimaveränderungen abgemildert.

■ Regenwassernutzung

Durch über 200.000 eingebaute Mall-Regenspeicher werden in Deutschland 16 Mrd. Liter Trinkwasser pro Jahr und 43,8 Mio. Liter pro Tag eingespart. Damit kann der Trinkwasserbedarf einer Großstadt mit 340.000 Einwohnern (wie z. B. Bonn) ersetzt werden.

■ Regenwasserbehandlung

Anlagen zur Regenwasserbehandlung dienen dem Schutz von Versickerungsanlagen vor Verschmutzung und Verstopfung durch absetzbare Stoffe bei der Einleitung von Niederschlagswasser von Fahrbahnoberflächen. Sie verhindern außerdem, dass Mikroplastik in unsere Gewässer oder ins Grundwasser gerät.

■ Produkte für die klimaresiliente Stadt

Mit unseren Lösungen für das Klimaquartier tragen wir dazu bei, dass Regenwasser, das in Städten anfällt, vor Ort bleibt und dort entweder genutzt wird, versickert oder verdunstet und so die Wasserhaushaltsbilanz verbessert.

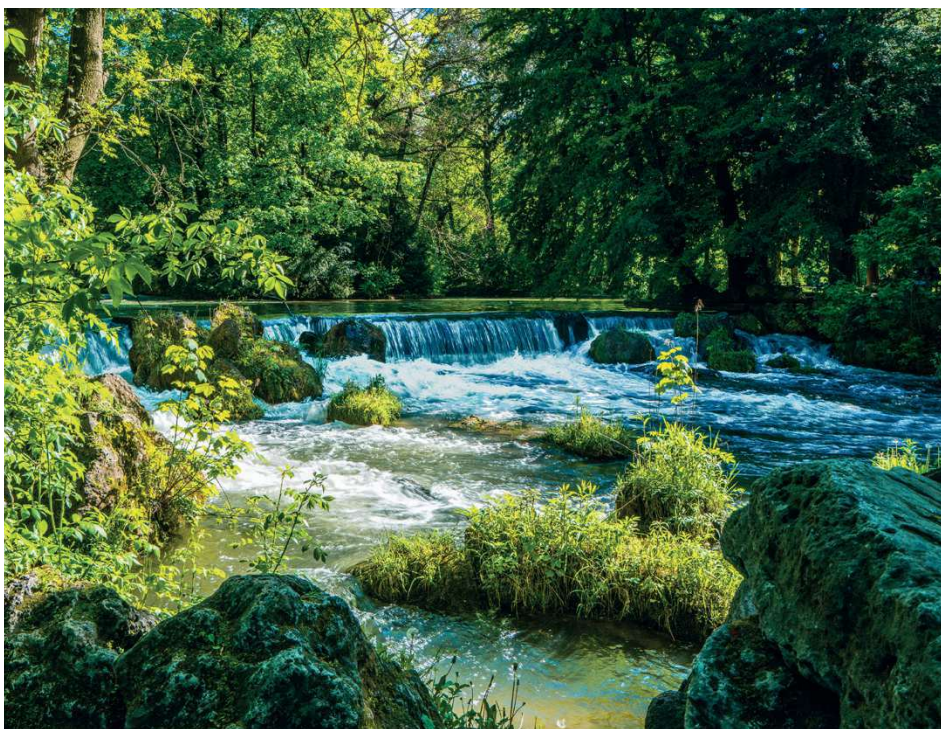
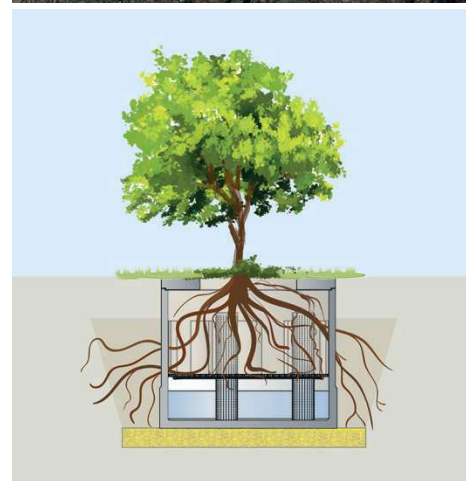

Mall-Betonzisternen – Qualität die überzeugt

Auf der sicheren, preiswerten und ökologischen Seite



Unsere Erfahrung spricht für Beton

Nach 55 Jahren mit über 220.000 installierten Anlagen sind wir die Nummer 1 bei Betonzisternen in Deutschland und Europa: Unsere hochwertigen Stahlbetonbehälter aus Beton der Druckfestigkeitsklasse C35/45 (B45) eignen sich nicht nur hervorragend zum unterirdischen Einbau, sondern sind auch ideal zum Speichern von Regenwasser. Filterung und kühle unterirdische Lagerung garantieren eine gleichbleibend gute Wasserqualität. Modernste Produktionsanlagen sorgen außerdem für fugenlose Behälter mit glatter Oberfläche. Und damit nicht genug: Wir kümmern uns auch darum, dass unsere Schwergewichte ganz leicht in die Baugrube versetzt werden – direkt vom firmeneigenen Kranfahrzeug und ohne zusätzlichen Aufwand für Sie.

Mall-Betonzisternen: Regenwassernutzung

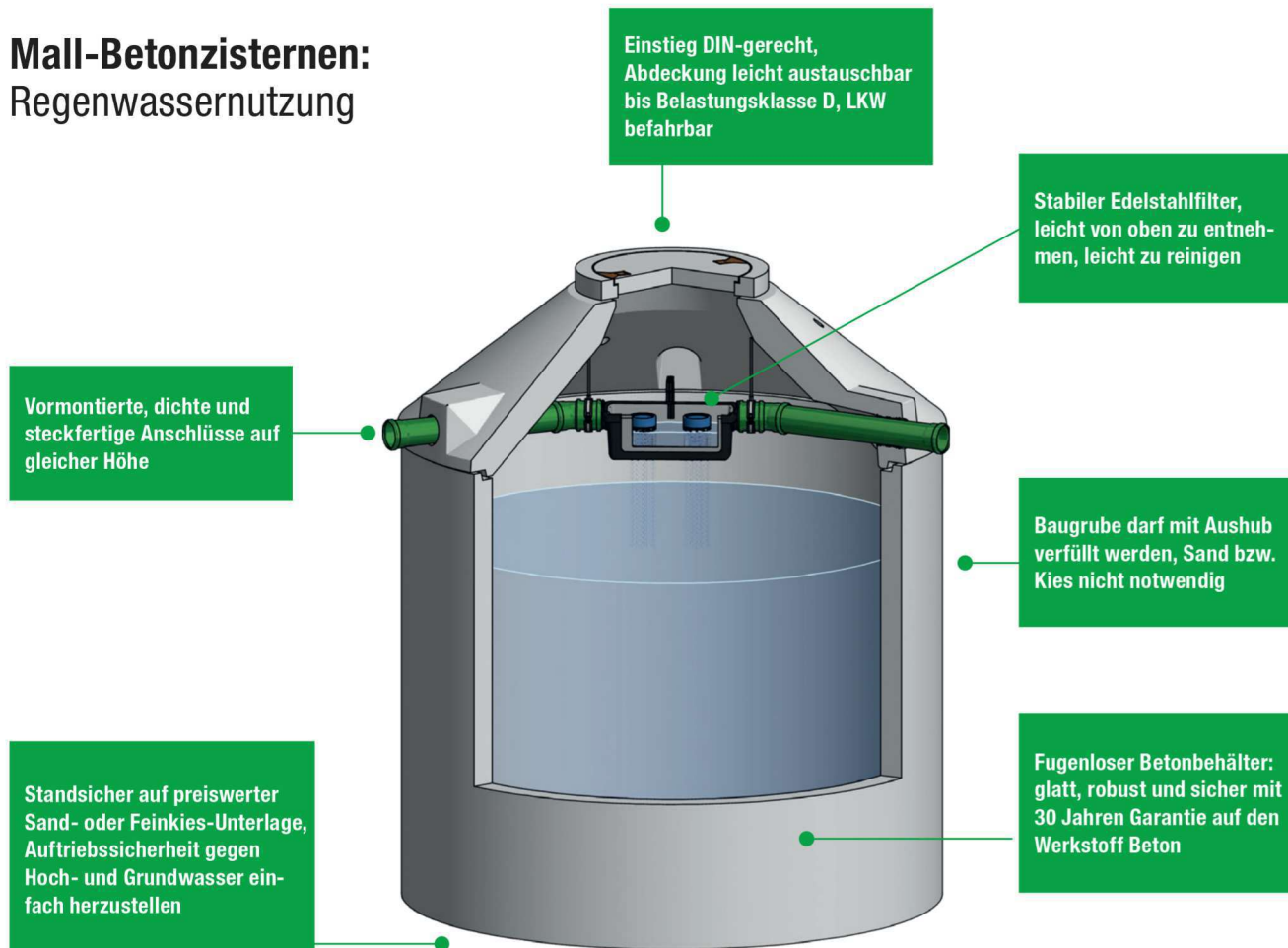

Mall-Betonzisternen sind ökologisch und langlebig, preiswert und sicher



ökologisch und langlebig

- Beton ist ein Naturprodukt und besteht aus Kies, Sand und Zement.
- Beton ist seit Jahrtausenden im Einsatz.
- Bei der Herstellung werden nur wenig fossile Stoffe (Erdöl) verbraucht.
- Beton ist leicht zu entsorgen und zu recyceln.
- Die Wasserqualität ist aufgrund der kühlen und dunklen Lagerung sehr gut.
- Durch sechs Produktionsstandorte kurze Transportwege in Deutschland.

preiswert

- Betonzisternen sind aufgrund der preiswerten Rohmaterialien Zement und Kies günstig.
- Das Aushubmaterial kann direkt zum Verfüllen der Baugrube wieder verwendet werden. Ein Verfüllen mit Sand und Kies ist nicht notwendig.
- Maschinelles Verdichten, z. B. mit Flächenrüttler ist möglich.
- Durch den Einsatz von LKW-Kranfahrzeugen ist das Versetzen der relativ schweren, aber besonders stabilen Betonzisternen schnell und kostengünstig.

robust und sicher

- Höchste Stabilität durch Stahlbeton.
- 30 Jahre Garantie auf den Werkstoff Beton.
- Die Mindestnutzungsdauer von Stahlbeton beträgt nach DIN 50 Jahre.
- Einsetzbar auch bei hohen Grundwasserständen und in Hochwassergebieten.

qualitativ hochwertig

- Mit Stahlbeton C 35/45 (B 45) auf der sicheren Seite.
- DIN-gerechter Einstieg und leichte Zugänglichkeit.
- Nachträgliche Arbeiten im Betonbehälter sind kein Problem, z. B. Anbringen von Filtern.
- Gute Standsicherheit durch ebenen Behälterboden.

Ihr Vorteil: Unsere Erfahrung!
Argumente, die zählen:

+ Beratung und Service bundesweit

+ 55 Jahre Erfahrung in der Regenwassernutzung

+ Über 230.000 Mall-Regenspeicher im Einsatz



Liefern und Versetzen Ihrer Betonzisterne Schnell und einfach mit dem Mall-Kranfahrzeug



Mall liefert und versetzt Ihre Betonzisterne in die vorbereitete Baugrube. So sparen Sie die Kosten für ein Kranfahrzeug – ein schneller Einbau der Betonzisterne ist garantiert.

Sichere Lieferung vom Profi

Die komplett anschlussfertigen Mall-Betonzisternen werden landesweit geliefert und direkt an Ort und Stelle versetzt. Mall verfügt über eine Flotte von insgesamt neun eigenen Spezialkranfahrzeugen mit einer Hubkraft je nach Ausladung von bis zu 7,5 Tonnen.

Rund um den Einbau

Mall bietet die Lieferung sowie das Abladen und Absenken der Anlagen mit dem firmeneigenen Kranfahrzeug.

Bauseitige Leistungen

- Baugrube ausheben und verfüllen
- Zufahrt zur Baugrube gewährleisten
- Kanal- und Rohrleitungsarbeiten
- Anschlussfertige Endmontage
- Sanitär- und Elektroarbeiten durch einen Fachbetrieb
- Behälter reinigen vor Inbetriebnahme

Unsere Leistungen:

- + Beratung und Service landesweit
- + Berechnung der idealen Zisternengröße
- + Lieferung und Versetzen der Zisterne in die vorbereitete Baugrube



**Einfacher
und günstiger
Einbau**

Aus der Praxis, Rudolf Schmidt, Bauunternehmer in Bernau:

„Die kurze Einbauzeit für Regenspeicher aus Beton und das schnelle Verfüllen der Baugrube sparen unseren Kunden Bares. Bei Kunststoffbehältern können beim Einbau Mehrkosten von ca. 500 Euro entstehen. Außerdem ist die für Betonzisternen vorausgesetzte Mindestnutzungsdauer von 50 Jahren kaum zu überbieten. Mit unserer Empfehlung für Regenspeicher aus Beton sind die Kunden als Regenwassernutzer wegen der Formstabilität und Befahrbarkeit immer auf der sicheren Seite.“

Einbaufilme bei Mall-TV

So kommt die Zisterne in den Garten

Beton – ideal für den Tiefbau

Dass Beton der ideale Werkstoff für den Tiefbau ist, zeigen vier Filme zum Einbau von Regenspeichern unter

www.mall.info/unternehmen/mall-tv/regenwasserbewirtschaftung/regenwassernutzung/

- **Regenwassernutzung – Vorteile von Zisternen aus Stahlbeton**

Durch die Stabilität der Zisterne kann die Verdichtung mit schwerem Gerät und dem gelagerten Aushub aus der Baugrube erfolgen.



Filme zur Regenwassernutzung online unter: www.mall.info/mall-tv-regenwassernutzung

- **Einbau einer Betonzisterne**

Zum Sammeln von Regenwasser bietet sich der Einbau einer Zisterne aus Stahlbeton an. Sie wird direkt vom Lieferfahrzeug in die Baugrube abgelassen.

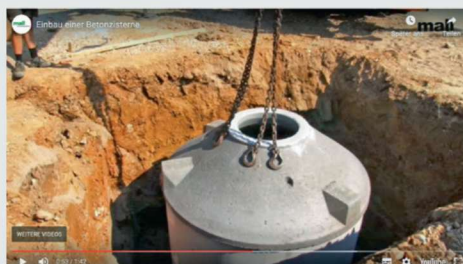

Liefern und Versetzen einer Zisterne für Sie online unter: www.mall.info/mall-tv-liefern-versetzen-zisterne

- **Einbau und Montage des Mall-Gartensets Fontana**

So wird die Gartensäule zur Entnahme des Regenwassers aus der Zisterne installiert und angeschlossen.



Einbau und Montage des Mall-Gartensets Fontana für Sie online unter: www.mall.info/unternehmen/mall-tv/regenwasserbewirtschaftung/regenwassernutzung/

- **Einsatz Fugendichtband zwischen Behälter und Konus**

Anstatt die Fuge zu vermörteln, werden Behälter und Konus bei Zisternen bis zu einer Höhe von 2,60 m bereits im Werk mit einem Fugendichtband miteinander verbunden. Das spart Zeit auf der Baustelle.



Fugendichtband statt Mörtel online unter: mall.info/mall-tv-fugendichtband

24 Stunden zu attraktiven Preisen
einkaufen im Mall-Webshop
www.mall-zisterne.de

5 % Sonderrabatt*
bei Bestellungen über
www.mall-zisterne.de

**Jetzt mit
Webshop!**



© Artur Marciniak | Fotolia

Unter www.mall-zisterne.de finden Sie alle Produkte von Mall zur Regenwassernutzung im privaten Bereich – von hochwertigen Zisternen über passende Filter und Technikpakete bis hin zu praktischem Zubehör. Der Shop bietet Ihnen nicht nur eine umfassende Übersicht über das gesamte Sortiment, sondern ermöglicht auch eine direkte und komfortable Online-Bestellung. So können Sie Ihr individuelles System zur Regenwassernutzung ganz einfach von zu Hause aus zusammenstellen und bestellen.

Unter www.mall-zisterne.de gibt es außerdem kostenlose Tipps und Tricks sowie folgende nützliche Hinweise und Hilfen für Ihre Planung:

- Technische Daten
- Einbauhinweise
- Umwelt-Lexikon
- Gesplittete Abwassergebühr
- ... und vieles mehr

* Bestellungen für private Bauherren über den Baustoff-Fachhandel

Webshop unter www.mall-zisterne.de

• Sichere Bezahlung und Abwicklung • Gratis nach Hause geliefert und versetzt • 30 Jahre Garantie auf unsere Zisternen

Merkliste Warenkorb **mall** umweltsysteme

Nutzung Nutzung & Rückhaltung Zubehör Informationen

Start > Nutzung > Garten-Paket Fontana

Mall-Garten-Paket Fontana

Zum Garten-Paket gehören immer:

- Uterzisternen mit Trappentisch
- Tauchmotorpumpe mit integriertem Schattaumot.
- Anschlussset, Druckschlauch (4 m Länge), Frostsicherung, Verbindungsstücke und Revisionsset
- Fracht, Abladen und Versetzen in die vorbereitete Baugrube

Optionale Produkte, die dazubestellt werden können:

- Passende Entnahmestelle
- Schlauch für Druckleitung

Volumen:
 Anhebbehöhe:
 Abdeckung:

Optional:
 Entnahmestelle:

Schlauch für Druckleitung (10 m PVC-Schlauch, weiß, 25 x 4 mm) Artikelnummer: 418687

3.492,00 € Preis (jeweils d. Festand mit 19% MwSt., Transport und Abgabenversetz) mit dem Kaufvertrag in die vorbereitete Baugrube. ¹⁾

Aktuell: 5% Sonderrabatt auf o.g. Preis.

1

**Einfacher
und günstiger
Einbau**

Berechnungsprogramm für Anlagen zur Regenwassernutzung

So ermitteln Sie die Größe Ihrer Zisterne

Ganz einfach die richtige Größe Ihrer Mall-Betonzisterne ermitteln

Bequem von zu Hause aus das erforderliche Volumen der Mall-Zisterne berechnen – kein Problem mit dem Programm für die Berechnung der idealen Zisternengröße.

Dazu füttern Sie das Programm lediglich mit einigen Daten und Informationen. Und das ist der Clou: Das Programm greift auf die durchschnittlichen Niederschlagsdaten der Wetterstationen in ganz Deutschland zurück und errechnet so die ideale Größe der Zisterne für Ihre Ansprüche.



Dimensionierung Ihrer Mall-Betonzisterne

Berechnungsprogramm von Anlagen zur Regenwassernutzung

Einsatzort

Toilette Waschmaschine Putzwasser Gartenbewässerung

Anzahl der Personen im Haushalt

0

Gartengröße m²

0

Grundfläche der Dachfläche in m²

Tonziegel gebrannt und glasiert Tonziegel, Schiefer und Betondachsteine
 Flachdächer mit Kiesschüttung Gründächer

0

Postleitzahl

Berechnen Zurücksetzen



Mall-Garten-Pakete Fontana S, M, L und P mit Regenspeicher Family

Vier Komplettlösungen für den Garten

Zum Gartenpaket gehören immer: **1 + 2 + 3**

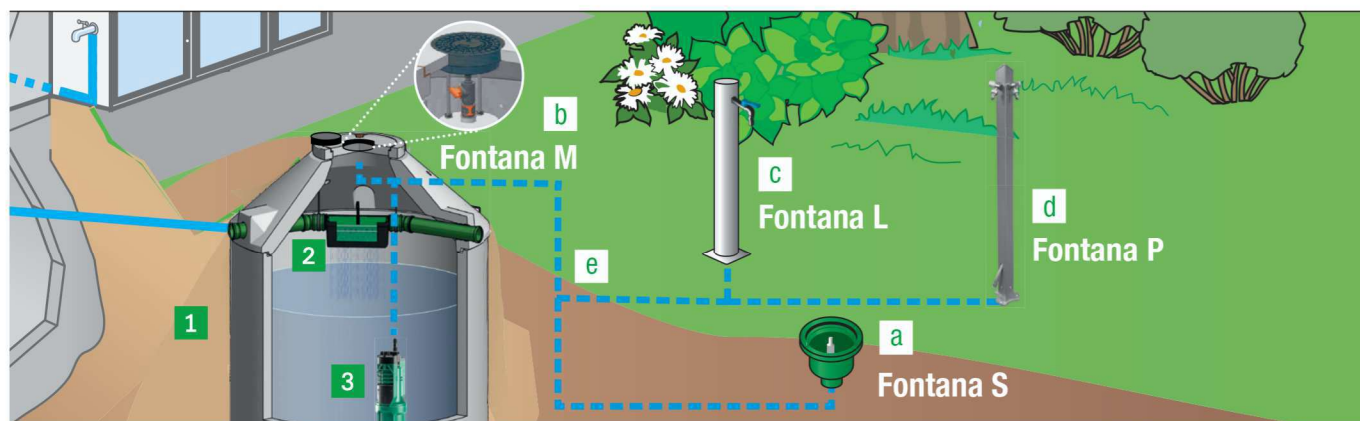

1 Betonzisterne mit **2** Trapezfilter bis 325 m² ¹⁾

3 Tauchpumpe / Anschlussset

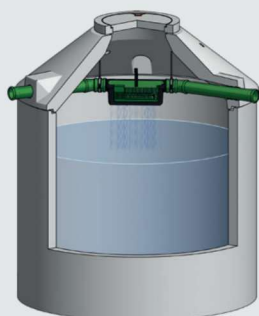

Schlauchlänge 4 m

Zum Mall-Garten-Paket Fontana S, M, L und P mit Regenspeicher Family gehören immer: **1 + 2 + 3**

Bestellnummer	Innen-Ø	Nennvolumen (DIN 1989-100)	Bauhöhe	Schwerstes Einzelgewicht	Gesamtgewicht	Preis frei Haus ⁴⁾	abzüglich Sonderrabatt 5%*
	mm	m ³	mm	kg	kg	€	€
F Fontana 3200 ²⁾	2000	3,20	1750	3.920	4.020	2.891,00	2.747,00
F Fontana 3900 ²⁾	2000	3,90	2000	4.320	4.420	2.956,00	2.809,00
F Fontana 4700 ²⁾	2000	4,70	2250	4.730	4.830	3.081,00	2.927,00
F Fontana 5800 ²⁾	2000	5,80	2600	5.290	5.390	3.218,00	3.058,00
F Fontana 6500	2000	6,50	2800	4.320	5.720	3.278,00	3.115,00
F Fontana 7000	2000	7,00	3000	4.650	6.040	3.361,00	3.193,00
F Fontana 8000	2000	8,00	3300	5.130	6.530	3.706,00	3.521,00
F Fontana 7600 ²⁾	2500	7,60	2300	6.750	6.830	3.492,00	3.318,00
F Fontana 9100 ²⁾	2500	9,10	2600	7.350	7.430	3.855,00	3.663,00
F Fontana 11000	2500	11,00	3000	6.050	8.230	4.033,00	3.832,00
F Fontana 12500	2500	12,50	3300	6.650	8.830	4.182,00	3.973,00
F Fontana 15000 ³⁾	2500	15,00	3800	6.650	9.985	4.753,00	4.516,00
F Fontana 17500 ³⁾	2500	17,50	4300	6.650	11.190	5.045,00	4.793,00

* Bei Bestellungen von privaten Bauherren über den Webshop www.mall-zisterne.de. Abrechnung über den Baustoff-Fachhandel

¹⁾ Informationen zu den Filtersystemen und anschließbaren Dachflächen siehe Seite 19.





²⁾ Mit bereits werkseitig vormontiertem Konus

³⁾ Teilmonolithisch (inkl. Schachtring DN 2500/H: 500 bzw. 1.000 mm – bauseits vermörtelt)

⁴⁾ Inkl. Abladen/Versetzen in die Baugrube vom Lieferfahrzeug

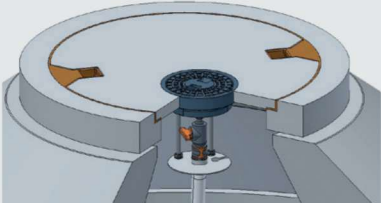
Andere Schachtabdeckungen (PKW / LKW befahrbar, Abdeckung Windrose) siehe Seite 24.

Vervollständigen Sie Ihr Gartenpaket mit den Optionen für die Mall-Gartenpakete

a Entnahmestelle Fontana S	Hochwertiges PE-Gehäuse mit Deckel, PVC-Tülle und PVC-Verbindung 1", Gardena-Sperrschieber		
	Bestellnummer	Preis ab Werk*	abzüglich Sonderrabatt 5% ¹⁾
	702003	136,90	130,10
b Entnahmestelle Fontana M	Entnahmestelle in der Abdeckung integriert mit Rahmen mit Einfassung		
	Bestellnummer	Preis ab Werk*	abzüglich Sonderrabatt 5% ¹⁾
	ORW032	398,70	378,80
c Entnahmestelle Fontana L	Hochwertige Edelstahlsäule inklusive innenliegendem Druckrohr, Absperrhahn verchromt		
	Bestellnummer	Preis ab Werk*	abzüglich Sonderrabatt 5% ¹⁾
	702004	333,20	316,60
	Sockelfundament bauseits		
d Entnahmestelle Fontana P	Beschichtete Alu-Säule mit 2 verchromten Wasserhähnen		
	Bestellnummer	Preis ab Werk*	abzüglich Sonderrabatt 5% ¹⁾
	705827	403,50	383,40
	Sockelfundament bauseits		
e Schlauch für Druckleitung	Zur Herstellung der Druckleitung zwischen Regenspeicher und Entnahmestelle. Leerrohrverlegung bauseits (entfällt bei Fontana M)		
	Bestellnummer	Preis ab Werk*	abzüglich Sonderrabatt 5% ¹⁾
	418697	51,20	48,70
	10 m PVC-Schlauch, weiß, 25 x 4 mm		

¹⁾ Bei Bestellungen von privaten Bauherren über den Webshop www.mall-zisterne.de. Abrechnung über den Baustoff-Fachhandel

* Als Beiladung mit einer Betonzisterne

Mall-Haus-Paket Tano L mit Regenspeicher Family Die Komplettlösung für das Haus



Zum Mall-Haus-Paket Tano L gehören immer: **1 + 2 + 3 + 4**

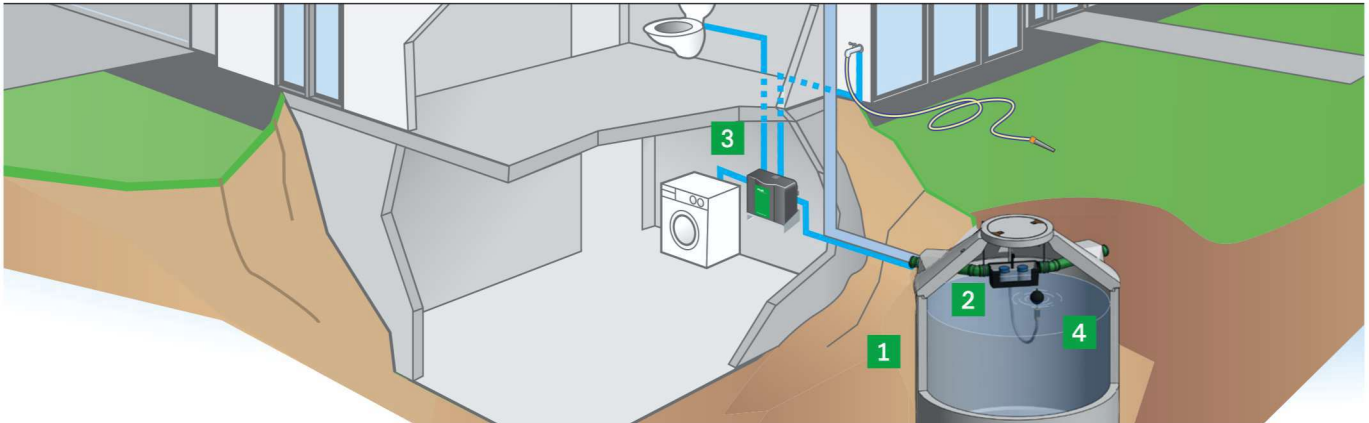

Das Mall-Haus-Paket Tano L beinhaltet alle Elemente, die Sie für die Regenwassernutzung in Ihrem Haus und Ihrem Garten brauchen. Mit vormontierten Komponenten und automatischer, an Ihre Bedürfnisse angepasster Nachspeisung. Eine sichere und zuverlässige Lösung!

1 Betonzisterne mit 2 Patronenfilter bis 500 m ² ¹⁾	3 Regcenter Tano L	4 Anschlusset Tano L
		

Zum Haus-Paket Tano L mit Regenspeicher Family gehören immer: **1 + 2 + 3 + 4**

Bestellnummer	Innen-Ø	Nennvolumen (DIN 1989-100)	Bauhöhe	Schwerstes Einzelgewicht	Gesamtgewicht	Preis frei Haus ⁴⁾	abzüglich Sonderrabatt 5% [*]
	mm	m ³	mm	kg	kg	€	€
F Tano L 3200 ²⁾	2000	3,20	1750	3.920	4.025	4.606,00	4.376,00
F Tano L 4700 ²⁾	2000	4,70	2220	4.730	4.835	4.796,00	4.557,00
F Tano L 5800 ²⁾	2000	5,80	2600	5.290	5.400	4.933,00	4.687,00
F Tano L 6500	2000	6,50	2800	4.370	5.720	4.993,00	4.744,00
F Tano L 7000	2000	7,00	3000	4.690	6.040	5.076,00	4.823,00
F Tano L 8000	2000	8,00	3300	5.180	6.530	5.421,00	5.150,00
F Tano L 7600 ²⁾	2500	7,60	2300	6.750	6.830	5.207,00	4.947,00
F Tano L 9100 ²⁾	2500	9,10	2600	7.350	7.350	5.570,00	5.292,00
F Tano L 11000	2500	11,00	3000	6.100	8.250	5.748,00	5.461,00
F Tano L 12500	2500	12,50	3300	6.500	8.850	5.897,00	5.603,00
F Tano L 15000 ³⁾	2500	15,00	3800	6.650	9.985	6.468,00	6.145,00
F Tano L 17500 ³⁾	2500	17,50	4300	6.650	11.190	6.760,00	6.422,00

* Bei Bestellungen von privaten Bauherren über den Webshop www.mall-zisterne.de. Abrechnung über den Baustoff-Fachhandel

¹⁾ Informationen zu den Filtersystemen und anschließbaren Dachflächen siehe Seite 19.



²⁾ Mit bereits werkseitig vormontiertem Konus

³⁾ Teilmonolithisch (inkl. Schachtring DN 2500 / H: 500 bzw. 1.000 mm – bauseits vermörteln)

⁴⁾ Inkl. Abladen/Versetzen in die Baugrube vom Lieferfahrzeug

Andere Schachtabdeckungen (PKW / LKW befahrbar, Abdeckung Windrose) siehe Seite 24.

Vervollständigen Sie Ihr Hauspaket mit dem Zubehör für das Mall-Haus-Paket Tano

Elektronische Füllstandsanzeige		Bestellnummer	Preis ab Werk ¹⁾	abzüglich Sonderrabatt 5%*
	<p>Automatische Ermittlung des Pegelstands im Mall Regenspeicher. Anzeige der Ergebnisse (Pegelhöhe in Meter und Füllstand in Liter) auf mitgeliefertem Anzeigerät oder auf allen browserfähigen Endgeräten wie z. B. Smartphone (Einbindung ins Heimnetzwerk notwendig).</p> <ul style="list-style-type: none"> ■ Messverfahren: Hydrostatische Druckmessung (max. Entfernung zw. Zisterne u. Messgerät 20 m) ■ Spannung 5 V DC / 1 A Steckernetzteil microUSB ■ Leistung 0,3 W Standby / 3 W bei Messung ■ Abmessungen L/B/H in mm: 131 x 90 x 48 ■ Einbindung ins Heimnetzwerk per WLAN (WLAN Abdeckung notwendig) ■ Einbindung in Smart-Home Systeme möglich 	616284	248,80	236,40
Saugschlauch-Set		Bestellnummer	Preis ab Werk ¹⁾	abzüglich Sonderrabatt 5%*
	<p>verbindet die schwimmende Entnahme in der Zisterne mit dem Regencenter Tano L im Haus</p> <ul style="list-style-type: none"> ■ 15 m Saugschlauch 1" ■ 1 x Schlauchtülle 1" AG ■ 1 x Schlauchtülle 1" IG ■ 2 x Schlauchschelle Edelstahl 	414407	257,10	244,30
Zubringerpumpe Tano L mit Zubehör		Bestellnummer	Preis ab Werk ¹⁾	abzüglich Sonderrabatt 5%*
	<p>Tauchmotorpumpe zur Sicherstellung der Betriebssicherheit bei außergewöhnlich hohen geodätischen Verhältnissen oder Reibungsverlusten zwischen Speicher und Hauswasserstation, inklusive Anschlussmaterial</p>	602026	773,50	734,90

* Bei Bestellungen von privaten Bauherren über den Webshop www.mall-zisterne.de. Abrechnung über den Baustoff-Fachhandel

¹⁾ In Verbindung mit einem Regenspeicher. Bei Einzelversand zzgl. Versandkosten.



Vorteile Haus-Paket
+ Bewährte Pakettlösung für Haus und Garten
+ Volumen von 3.200 bis 17.500 Liter
+ Integrierter Patronenfilter für Dachflächen bis 500 m ² ¹⁾
+ Regenspeicher mit Hauswasserstation Tano L im Paket frei Haus geliefert

Mall-Regenspeicher Family mit integriertem Filter Einzelzisternen mit verschiedenen Filtersystemen



Wer kein Komplettpaket möchte, kann sich sein System für die Regenwassernutzung im Garten oder in Haus und Garten auch selbst zusammenstellen. Hier finden Sie die Basis Ihrer Anlage, den Mall-Regenspeicher Family, den es mit und ohne Filtersystem gibt. Filter halten Schmutzpartikel wie z. B. Blätter, Blüten und Sand zurück, bevor das Wasser in die Zisterne gelangt. Unterschieden wird zwischen in die Zisterne integrierten Filtersystemen und solchen, die im Fallrohr oder Filterschacht vorgeschaltet sind.

Zisternen mit integriertem Filtersystem

Für die optimale Nutzung des Regenwassers gibt es für Mall-Betonzisternen drei unterschiedliche Filtertechniken.



Zu- und Ablaufhöhe 620 mm unterhalb der Schachtabdeckung.

GARTEN

Mall-Regenspeicher Family mit Trapezfilter (für max. 375 m² Dachfläche)¹⁾

Bestellnummer	Innen-Ø	Nennvolumen (DIN 1989-100)	Bauhöhe	Schwerstes Einzelgewicht	Gesamtgewicht	Preis frei Haus ⁴⁾	abzüglich Sonder-rabatt 5%*
	mm	m ³	mm	kg	kg	€	€
F TF 2100 ²⁾	1500	2,10	1950	3.110	3.190	1.952,00	1.855,00
F TF 2600 ²⁾	1500	2,60	2200	3.490	3.570	2.035,00	1.934,00
F TF 3200 ²⁾	2000	3,20	1750	3.920	4.000	2.220,00	2.109,00
F TF 3900 ²⁾	2000	3,90	2000	4.320	4.400	2.285,00	2.171,00
F TF 4700 ²⁾	2000	4,70	2250	4.730	4.810	2.410,00	2.290,00
F TF 5800 ²⁾	2000	5,80	2600	5.290	5.370	2.547,00	2.420,00
F TF 6500	2000	6,50	2800	4.320	5.700	2.607,00	2.477,00
F TF 7000	2000	7,00	3000	4.650	6.020	2.690,00	2.556,00
F TF 8000	2000	8,00	3300	5.180	6.510	2.821,00	2.680,00
F TF 7600 ²⁾	2500	7,60	2300	6.750	6.830	3.035,00	2.884,00
F TF 9100 ²⁾	2500	9,10	2600	7.350	7.430	3.184,00	3.025,00
F TF 11000	2500	11,00	3000	6.050	8.230	3.362,00	3.194,00
F TF 12500	2500	12,50	3300	6.650	8.830	3.511,00	3.336,00
F TF 15000 ³⁾	2500	15,00	3800	6.650	9.985	4.082,00	3.878,00
F TF 17500 ³⁾	2500	17,50	4300	6.650	11.190	4.374,00	4.156,00

* Bei Bestellungen von privaten Bauherren über den Webshop www.mall-zisterne.de. Abrechnung über den Baustoff-Fachhandel

¹⁾ Informationen zu den Filtersystemen und anschließbaren Dachflächen siehe Seite 19.

²⁾ Mit bereits werkseitig vormontiertem Konus

³⁾ Teilmonolithisch (inkl. Schachtring DN 2500/H: 500 bzw. 1.000 mm – bauseits vermörteln)

⁴⁾ Inkl. Abladen/Versetzen in die Baugrube vom Lieferfahrzeug

Fugendichtband als Alternative zur Vermörtelung – siehe Seite 24.

Andere Schachtabdeckungen (PKW/LKW befahrbar, Abdeckung Windrose) siehe Seite 24.

Für höhere Filterfeinheit und größere Dachflächen Regenspeicher mit Patronenfilter oder Filterkorb



HAUS & GARTEN

Mall-Regenspeicher Family mit Patronenfilter (für max. 500 m² Dachfläche)¹⁾

Bestellnummer	Innen-Ø	Nennvolumen (DIN 1989-100)	Bauhöhe	Schwerstes Einzelgewicht	Gesamtgewicht	Preis frei Haus ⁴⁾	abzüglich Sonder-rabatt 5%*
	mm	m ³	mm	kg	kg	€	€
F PF 3200 ²⁾	2000	3,20	1750	3.920	4.000	2.383,00	2.264,00
F PF 3900 ²⁾	2000	3,90	2000	4.320	4.360	2.448,00	2.326,00
F PF 4700 ²⁾	2000	4,70	2250	4.730	4.760	2.573,00	2.445,00
F PF 5800 ²⁾	2000	5,80	2600	5.290	5.330	2.710,00	2.575,00
F PF 6500	2000	6,50	2800	4.370	5.700	2.770,00	2.632,00
F PF 7000	2000	7,00	3000	4.690	6.020	2.853,00	2.711,00
F PF 8000	2000	8,00	3300	5.180	6.510	2.984,00	2.835,00
F PF 7600 ²⁾	2500	7,60	2300	6.750	6.830	3.198,00	3.039,00
F PF 9100 ²⁾	2500	9,10	2600	7.350	7.430	3.347,00	3.180,00
F PF 11000	2500	11,00	3000	6.100	8.230	3.525,00	3.349,00
F PF 12500	2500	12,50	3300	6.700	8.830	3.674,00	3.491,00
F PF 15000 ³⁾	2500	15,00	3800	6.650	9.985	4.245,00	4.033,00
F PF 17500 ³⁾	2500	17,50	4300	6.650	11.190	4.537,00	4.311,00

- ¹⁾ Informationen zu den Filtersystemen und anschließbaren Dachflächen siehe Seite 19.
²⁾ Mit bereits werkseitig vormontiertem Konus.
³⁾ Teilmonolithisch (inkl. Schachtring DN 2500 / H: 500 bzw. 1.000 mm – bauseits vermörteln)
⁴⁾ **Inkl. Abladen / Versetzen in die Baugrube vom Lieferfahrzeug**



Zu- und Ablaufhöhe 620 mm unterhalb der Schachtabdeckung.

Mall-Regenspeicher FK mit Filterkorb, Elastomerdichtung und verschraubtem Konus (für max. 900 m² Dachfläche)¹⁾

Bestellnummer	Innen-Ø	Nennvolumen (DIN 1989-100)	Bauhöhe	Schwerstes Einzelgewicht	Gesamtgewicht	Preis frei Haus ²⁾	abzüglich Sonder-rabatt 5%*
	mm	m ³	mm	kg	kg	€	€
FK 3900	2000	3,90	2000	3.270	4.740	3.600,00	3.420,00
FK 4700	2000	4,70	2250	3.680	5.150	3.678,00	3.495,00
FK 5500	2000	5,50	2500	4.080	5.550	3.820,00	3.629,00
FK 6500	2000	6,50	2800	4.570	6.040	3.874,00	3.681,00
FK 7000	2000	7,00	3000	4.890	6.360	3.951,00	3.754,00
FK 8000	2000	8,00	3300	5.380	6.850	4.100,00	3.895,00
FK 7600	2500	7,60	2300	5.000	7.000	4.308,00	4.093,00
FK 9100	2500	9,10	2600	5.600	7.600	4.463,00	4.240,00
FK 11000	2500	11,00	3000	6.400	8.400	4.636,00	4.405,00
FK 12500	2500	12,50	3300	7.000	9.000	4.772,00	4.534,00

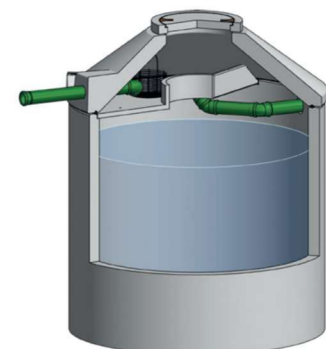

Zulaufhöhe 570 mm, Ablaufhöhe 910 mm unterhalb der Schachtabdeckung bis Rohrsohle.

- * Bei Bestellungen von privaten Bauherren über den Webshop www.mall-zisterne.de. Abrechnung über den Baustoff-Fachhandel
¹⁾ Informationen zu den Filtersystemen und anschließbaren Dachflächen siehe Seite 19.
²⁾ **Inkl. Abladen / Versetzen in die Baugrube vom Lieferfahrzeug**

Andere Schachtabdeckungen (PKW/LKW befahrbar, Abdeckung Windrose) siehe Seite 24.

Mall-Regenspeicher Family Einzelzisternen ohne Filter

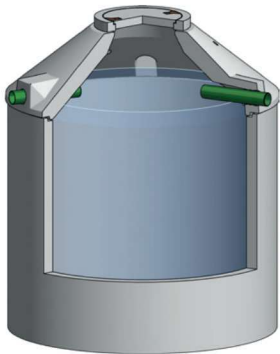

Zu- und Ablaufhöhe 620 mm unterhalb der Schachtabdeckung.



Die Mall-Betonzisterne gibt es auch ganz pur.

Denn nicht jeder ist ein Freund von Filtersystemen. Und wie rein Sie Ihr Regenwasser haben wollen, können Sie letztlich selbst entscheiden. Der Mall-Regenspeicher Family ist ein einfacher Speicher ohne Filter zur Regenwassernutzung. Die Zisterne steht wie ein Fels in der Brandung, das aufwändige Vermörteln einzelner Schachtringe ist hinfällig, lediglich der Konus muss noch aufgemörtelt werden. Lieferbar ist sie mit einem Volumen von 1.100 – 17.500 Litern.

Vorteile auf einen Blick

- + Regenspeicher aus Beton – robust, ökologisch und preiswert
- + Volumen von 1.100 bis 17.500 Liter
- + 30 Jahre Garantie auf den Werkstoff Beton
- + Abdeckung begebar – Klasse A, optional auch mit PKW/LKW befahrbar
- + Kein Höhenverlust zwischen Zu- und Ablauf

Mall-Regenspeicher Family

Bestellnummer	Innen-Ø	Nennvolumen (DIN 1989-100)	Bauhöhe	Schwerstes Einzelgewicht	Gesamtgewicht	Preis frei Haus ¹⁾	abzüglich Sonder-rabatt 5% [*]
	mm	m ³	mm	kg	kg	€	€
F 1100 ²⁾	1200	1,10	1700	2.110	2.190	1.351,00	1.284,00
F 1400 ²⁾	1200	1,40	1950	2.420	2.500	1.428,00	1.357,00
F 1600 ²⁾	1200	1,60	2200	2.740	2.820	1.518,00	1.443,00
F 2100 ²⁾	1500	2,10	1950	3.130	3.210	1.637,00	1.556,00
F 2600 ²⁾	1500	2,60	2200	3.510	3.590	1.720,00	1.634,00
F 3200 ²⁾	2000	3,20	1750	3.920	4.000	1.904,00	1.809,00
F 3900 ²⁾	2000	3,90	2000	4.320	4.400	1.970,00	1.872,00
F 4700 ²⁾	2000	4,70	2250	4.730	4.810	2.095,00	1.991,00
F 5800 ²⁾	2000	5,80	2600	5.290	5.370	2.232,00	2.121,00
F 6500	2000	6,50	2800	4.320	5.650	2.291,00	2.177,00
F 7000	2000	7,00	3000	4.640	5.980	2.375,00	2.257,00
F 8000	2000	8,00	3300	5.130	6.460	2.505,00	2.380,00
F 7600 ²⁾	2500	7,60	2300	6.750	6.830	2.720,00	2.584,00
F 9100 ²⁾	2500	9,10	2600	7.350	7.430	2.868,00	2.725,00
F 11000	2500	11,00	3000	6.050	8.180	3.047,00	2.895,00
F 12500	2500	12,50	3300	6.650	8.780	3.196,00	3.037,00
F 15000 ³⁾	2500	15,00	3800	6.650	9.985	3.767,00	3.579,00
F 17500 ³⁾	2500	17,50	4300	6.650	11.190	4.058,00	3.856,00

* Bei Bestellungen von privaten Bauherren über den Webshop www.mall-zisterne.de. Abrechnung über den Baustoff-Fachhandel

¹⁾ Inkl. Abladen / Versetzen in die Baugrube vom Lieferfahrzeug

²⁾ Mit bereits werkseitig vormontiertem Konus

³⁾ Teilmonolithisch (inkl. Schachtring DN 2500/H: 500 bzw. 1.000 mm – bauseits vermörteln)

Andere Schachtabdeckungen (PKW/LKW befahrbar, Abdeckung Windrose) siehe Seite 24.

Mall-Filtersysteme

Wann passt welches Filtersystem?

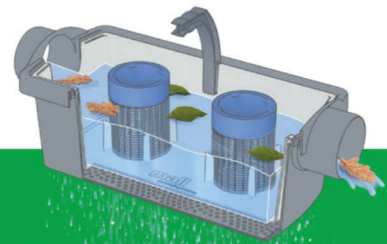

Patronenfilter aus Edelstahl

- Robuster Filter
- Nachrüstbar, kein Höhenversatz

€ 483,10
459,00*

Filtermethoden für alle Gegebenheiten

Filter werden unterschieden in Systeme mit separatem Abfluss für Schmutz- und Restwasser (z. B. Mall-Patronenfilter, Mall-Trapezfilter) sowie Systeme mit Schmutzrückhaltung ohne Wasserverlust (z. B. Mall-Filterkorb). Für die Wahl des Filters ist außerdem die Größe der angeschlossenen Dachfläche und die gewünschte Filterfeinheit entscheidend.

Die Mall-Filtersysteme entsprechen selbstverständlich den allgemein anerkannten Regeln der Technik. Sie gewährleisten gemäß DIN 1989-100 einen freien Durchstieg und sind durch ihre herausnehmbaren Filterelemente wartungsfreundlich und leicht zu reinigen. Eine Wartungsanleitung ist über unsere Homepage www.mall-zisterne.de abrufbar.

Vorteile der integrierten Filterung

- + Wartungsfreundlich und gute Reinigungsleistung
- + Geringe oder keine Wasserverluste
- + Kein Höhenversatz erforderlich bei Patronen- und Trapezfilter

Die verschiedenen Filtersysteme von Mall im Vergleich

Filterart	Mall-Trapezfilter	Mall-Patronenfilter	Mall-Filterkorb
Spezifikationen der unterschiedlichen Filtersysteme	<ul style="list-style-type: none"> ■ Robuster Filter aus ABS-Kunststoff mit 1,0 mm Feinheit ■ Zu- und Ablauf ohne Höhenversatz ■ Verunreinigungen werden aus dem Behälter gespült ■ Filter leicht herausnehmbar für die Wartung ■ Ideal für die Nachrüstung 	<ul style="list-style-type: none"> ■ Robuster, Filter aus Edelstahl mit 0,8 mm Feinheit ■ Zu- und Ablauf ohne Höhenversatz ■ Verunreinigungen werden aus dem Behälter gespült ■ Filter leicht herausnehmbar für die Wartung ■ Ideal für die Nachrüstung 	<ul style="list-style-type: none"> ■ Robuster, vertikaler Edelstahl-Korb mit 0,4 mm Feinheit ■ Flächige Verrieselung verhindert Aufwirbeln von Sediment beim Zulauf in den Speicher ■ Dichter Anschluss an die tragende Betonplatte ■ Bequeme Wartungsmöglichkeit ■ Großes Schmutzrückhaltevolumen
Einsatzbereiche	Garten	Haus und Garten	Haus und Garten
Maximale anschließbare Dachfläche¹⁾	375 m ²	500 m ²	900 m ²
Höhenversatz zwischen Zu- und Ablauf	0 mm	0 mm	340 mm
Inspektionsintervall	3 Monate	3 Monate	6 Monate
Einstufung DIN 1989-100	–	Typ B	Typ A
Filterfeinheit	1 mm	0,8 mm	0,4 mm
Bestellnummer	705845	702013	–
Preis frei Haus	€ 277,30	€ 483,10	nur mit Regenspeicher erhältlich
abzüglich Sonderrabatt 5%*	€ 263,50	€ 459,00	nur mit Regenspeicher erhältlich

* Bei Bestellungen von privaten Bauherren über den Webshop www.mall-zisterne.de. Abrechnung über den Baustoff-Fachhandel

¹⁾ Die Angaben beziehen sich auf Prüfgrundsätze des Deutschen Instituts für Bautechnik (DIBt) für Filterschachtanlagen. Gem. DIN 1986-100 sind die Angaben um den Faktor 3 zu reduzieren – Regenintensität 300 l/(s*ha). Bei eingeschränkter hydraulischer Leistungsfähigkeit der angeschlossenen Grundleitungen ist der normgerechte Rückstauschutz durch einen Bypass zu gewährleisten.

Zubehör für das Mall-Garten-Programm

Garten-Sets zum Nachrüsten

Für alle, die bereits eine Regenwasserzisterne haben oder sich ihre Anlage selber zusammenstellen, gibt es hier das notwendige Zubehör. Zu unseren Mall-Gartensets gehören immer eine Wartungs- und korrosionsfreie Tauchmotorpumpe mit integriertem Schaltautomat und Filtersieb, ein Anschlussset inkl. Druckschlauch 4 m, Verbindungsteile, Hinweisschilder und Revisionsset.

Mall-Garten-Set Fontana S



- **Ebenerdige Entnahmestelle Fontana S**, PE grün, Messingtülle und Messingverbindung¹“, Gardena Sperrschieber und PE-Deckel



Bestell- Nummer	Preis frei Haus €/Stück	abzüglich Sonder- rabatt 5%*
705847	829,50	788,10

Mall-Garten-Set Fontana M



- **Entnahmestelle Fontana M**, Entnahmestelle in der Abdeckung integriert ohne Rahmen



Bestell- Nummer	Preis frei Haus €/Stück	abzüglich Sonder- rabatt 5%*
705848	1.273,30	1.210,00

Mall-Garten-Set Fontana L



- **Hochwertige Entnahmestelle Gartensäule Fontana L** aus Edelstahl 1.4301 mit verchromtem Zapfventil (Steckschlüssel) inklusive innenliegendem Druckrohr



Bestell- Nummer	Preis frei Haus €/Stück	abzüglich Sonder- rabatt 5%*
705849	1.025,80	975,00

Mall-Garten-Set Fontana P



- **Entnahmestelle Fontana P**, beschichtete Alu-Säule mit 2 verchromten Wasserhähnen



Bestell- Nummer	Preis frei Haus €/Stück	abzüglich Sonder- rabatt 5%*
705850	1.096,00	1.042,00

Option für Mall-Gartenset

Schlauch für Druckleitung

Zur Herstellung der Druckleitung zwischen Regenspeicher und Entnahmestelle. Leerrohrverlegung bauseits (entfällt bei Fontana M)

Bestellnummer	Preis ab Werk	abzüglich Sonderrabatt 5%*
418697	72,60	69,00
10 m PVC-Schlauch, weiß, 25x4 mm		

* Bei Bestellungen von privaten Bauherren über den Webshop www.mall-zisterne.de. Abrechnung über den Baustoff-Fachhandel

Zubehör für das Mall-Garten-Programm



Einzelkomponenten für Ihren Garten

€ 270,10
256,60*
frei Haus

Praktische Ergänzung:
Elektronische Füllstands-
anzeige mit LEDs

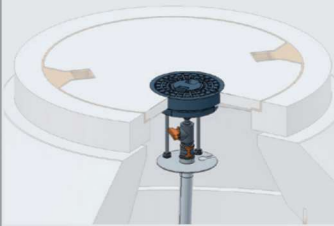

Entnahmestellen für die Regenwassernutzung im Garten

Fontana S			Fontana M			Fontana L			Fontana P		
<ul style="list-style-type: none"> Hochwertiges PE-Gehäuse mit Deckel, PVC-Tülle und -Verbindung 			<ul style="list-style-type: none"> Entnahmestelle in der Abdeckung integriert (ohne Rahmen) 			<ul style="list-style-type: none"> Hochwertige Edelstahlsäule 			<ul style="list-style-type: none"> Beschichtete Alu-Säule mit 2 verchromten Wasserhähnen 		
Bestell-Nummer	Preis frei Haus €/Stück	abzüglich Sonder-rabatt 5%*	Bestell-Nummer	Preis frei Haus €/Stück	abzüglich Sonder-rabatt 5%*	Bestell-Nummer	Preis frei Haus €/Stück	abzüglich Sonder-rabatt 5%*	Bestell-Nummer	Preis frei Haus €/Stück	abzüglich Sonder-rabatt 5%*
702003	158,30	150,40	705803	582,00	552,90	702004	354,60	336,90	705827	424,90	403,70

Anschlusssets und Pumpen für die Regenwassernutzung im Garten

	Anschlussset Fontana	Pumpe Fontana S, M, L & P	Pumpe Fontana Rain
Beschreibung	Druckschlauch 4 m, Verbindungsteile und Revisionsset	Tauchmotorpumpe mit integriertem Schaltautomat und Filtersieb	Tauchmotorpumpe mit integrierter Pumpensteuerung und schwimmender Entnahme 1 m
Förderstrom Qmax		6,0 m³/h	6,0 m³/h
Förderdruck		max. 3,0 bar	max. 4,5 bar
Max. Anlagenhöhe		30 m	45 m
Anschlussspannung		230 V/50 Hz	230 V/50 Hz
Anschlusskabel		15 m	15 m
Nennleistung		420 W	560 W
Nennstrom		2,9 A	4,2 A
Max. Tauchtiefe		12 m	12 m
Gewicht		10 kg	11 kg
Bestell-Nummer	705846	602020	704848
Preis frei Haus €/Stück	126,20	587,90	720,00
abzüglich Sonderrabatt 5%*	119,90	558,60	684,00
	 <p>Schlauchlänge 4 m</p>		

* Bei Bestellungen von privaten Bauherren über den Webshop www.mall-zisterne.de. Abrechnung über den Baustoff-Fachhandel

Zubehör für das Mall-Haus-Programm

Regencenter Tano L

Optimale Geräuschdämmung durch EPP-Haube

Vorlagebehälter zur Trinkwassernachspeisung durch „freien Auslauf“ nach EN 1717. Inhalt wird nach 10 Tagen automatisch ausgetauscht

Automatische Steuerung der Pumpe, schaltet bei Bedarf gemäß DIN EN 1717 auf Trinkwasser um

Integrierter Trockenlaufschutz sorgt für die Sicherheit der Pumpe

Flexible Panzerschläuche (Bestandteile des Anschlusssets) im Übergang zu den Anschlussleitungen ermöglichen zusätzliche Schalldämmung

Korrosionsbeständige, leistungsstarke und robuste Kreiselpumpe, sorgt für zuverlässigen und leisen Betrieb

Übersichtliches Display, zeigt jederzeit den Betriebszustand

Über 6.000 Mal im Einsatz

Höhe von Auffangbehälter-Boden bis Anschluss Tano-Saugleitung (m)

Länge der Saugleitung (m)

Betrieb möglich

Betrieb nicht möglich ohne Zubringerpumpe:

Zubehör für die Regenwassernutzung im Haus	Beschreibung	Bestellnummer	Preis frei Haus €	abzgl. Sonder- rabatt 5%*
	Regencenter Tano L <ul style="list-style-type: none"> ■ Automatische Steuerung über Schwimmerschalter ■ Integrierter Notüberlauf ■ Wartungs- und korrosionsfreie, selbstansaugende, mehrstufige Edelstahl-Kreiselpumpe mit Schaltautomat und Trockenlaufschutz ■ „Freier Auslauf“ gemäß DIN 1988/EN 1717 TYP AB ■ Integrierte Trinkwassereinspeisung über proportional gesteuertes Schwimmerventil ■ Auch manuell umschaltbar auf Trinkwasser ■ Motorgesteuertes Zonenventil 1" zur sicheren Umschaltung ■ Stagnationsschutz: Automatischer Trinkwasseraustausch ■ Kompakte Bauform, vollständig vormontiert ■ Zusätzlich erweiterbar durch Zubringerpumpe ■ Schalldämmende Abdeckhaube aus EPP (expandiertes Polypropylen) 	602001	2.014,70	1.914,00



* Bei Bestellungen von privaten Bauherren über den Webshop www.mall-zisterne.de. Abrechnung über den Baustoff-Fachhandel

Zubehör für die Regenwassernutzung in Haus und Garten

Zubehör für die Regenwassernutzung in Haus und Garten				
	Beschreibung	Bestellnummer	Preis frei Haus €	abzgl. Sonder- rabatt 5%*
	Anschlussset Tano L <ul style="list-style-type: none"> ■ Schwimmende Entnahme mit 3 m Saugschlauch ■ Wanddurchführung DN 100 ■ Dichtungsstopfen PE DN 100 ■ Verschraubung PG 11, Mutter PG 11 ■ PE-Rohr-Verschraubung (Messing) 1" IG ■ Panzerschlauch 3/4" DN 20 x 300 mit Dichtung für Trinkwassernachspeisung ■ Panzerschlauch 1" DN 25 x 500 mit Dichtung für Druckleitung ■ Installationsanleitung, Aufkleber 	602011	346,30	329,00
	Wanddurchführung DN 100 <ul style="list-style-type: none"> ■ Gummidichtung mit korrosionsbeständigen Edelstahlpressplatten ■ 1 x Durchführung für 1" PE-Rohr, Außen Ø 32 mm ■ 2 x Durchführung für Sensorkabel ■ 2 x Durchführung für Zuleitungskabel und Schwimmerschalterkabel, Blandeinsätze für nicht genutzte Durchführungen 	417804	195,20	185,50
	Elektronische Füllstandsanzeige zur automatischen Ermittlung des Pegelstands im Mall Regenspeicher. Anzeige der Ergebnisse (Pegelhöhe in Meter und Füllstand in Liter) auf mitgeliefertem Anzeigegerät oder auf allen browserfähigen Endgeräten wie z. B. Smartphone (Einbindung ins Heimnetzwerk notwendig). <ul style="list-style-type: none"> ■ Messverfahren: Hydrostatische Druckmessung (max. Entfernung zw. Zisterne u. Messgerät 20 m) ■ Spannung 5 V DC / 1 A Steckernetzteil microUSB ■ Leistung 0,3 W Standby / 3 W bei Messung ■ Abmessungen L/B/H in mm: 131 x 90 x 48 ■ Einbindung ins Heimnetzwerk per WLAN (WLAN Abdeckung notwendig) ■ Einbindung in Smart-Home Systeme möglich 	616284	270,10	256,60
	Überlaufsiphon <ul style="list-style-type: none"> ■ Abgeschrägte Überlaufkante, die eine Sogwirkung zur Abführung des Schwimmfilms erzeugt ■ Kleintierschutz aus Edelstahl 	402001	109,50	104,10
	Kennzeichnungsset <ul style="list-style-type: none"> ■ 1 x Hinweisschild zur Installation am Haupttrinkwasserzähler ■ 25 x Kennzeichnungsaufkleber zur Markierung der regenwasserführenden Leitungen ■ 2 x Hinweisschild „Kein Trinkwasser“ zur Kennzeichnung der Regenwasserzapfstellen ■ 10 m Trassenband, Hinweisschilder, Aufkleber „Kein Trinkwasser“ ■ 2 x Kennzeichnungsaufkleber „Dieser Spülkasten...“ für Toiletten mit Regenwasserversorgung 	602024	140,40	133,40
	Kleintierschutz aus Edelstahl für separate Montage im Speicherezulauf <ul style="list-style-type: none"> ■ Kleintierschutz für Ablaufgarnitur DN 100 ■ Kleintierschutz für Ablaufgarnitur DN 150 ■ Kleintierschutz für Ablaufgarnitur DN 200 	402018 401567 401569	57,20 120,20 173,80	54,40 114,20 165,20

* Bei Bestellungen von privaten Bauherren über den Webshop www.mall-zisterne.de. Abrechnung über den Baustoff-Fachhandel

Zubehör für die Regenwassernutzung in Haus und Garten

Zubehör für die Regenwassernutzung in Haus und Garten				
	Beschreibung	Bestellnummer	Preis frei Haus €	abzgl. Sonder- rabatt 5%*
	Saugschlauch-Set verbindet die schwimmende Entnahme in der Zisterne mit dem Regencenter Tano L im Haus <ul style="list-style-type: none"> ■ 15 m Saugschlauch 1" ■ 1 x Schlauchtülle 1" AG ■ 1 x Schlauchtülle 1" IG ■ 2 x Schlauchschelle Edelstahl 	414407	278,50	264,60
	Aushebebügel <ul style="list-style-type: none"> ■ Zum Ausheben von Standard-Schachtabdeckungen 	603006	50,00	47,50

	Aufpreis zu Schachtabdeckungen Klasse A ¹⁾	Bestellnummer	Aufpreis € ¹⁾	abzgl. Sonder- rabatt 5%*
	Schachtabdeckungen <ul style="list-style-type: none"> ■ (Klasse B 125) PKW befahrbar 	ORW001	119,00	113,10
	<ul style="list-style-type: none"> ■ (Klasse D 400) LKW befahrbar 	ORW002	333,20	316,60
	Schachtabdeckung mit Einsatzdeckel <ul style="list-style-type: none"> ■ begehbar, Klasse A ■ Deckelgewicht 40 kg / Gesamtgewicht 75 kg ■ Ø 600 mm 	ORW003	202,30	192,20
	Schachtabdeckung Windrose <ul style="list-style-type: none"> ■ begehbar, Klasse A ■ Deckelgewicht 22 kg / Gesamtgewicht 64 kg ■ Ø 600 mm 	ORW025	157,10	149,30
	<ul style="list-style-type: none"> ■ befahrbar Klasse B ■ Deckelgewicht 41 kg / Gesamtgewicht 83 kg ■ Ø 600 mm 	ORW031	377,30	358,50

Mall-Fugendichtband für Regenspeicher Family – Alternative zur Vermörtelung				
	Bezeichnung	Bestellnummer	Preis ab Werk ¹⁾ €	abzgl. Sonder- rabatt 5%*
	Fugendichtband Set DN 1200 (1x 4,05 m)	705502	66,70	63,40
	Fugendichtband Set DN 1500/2000 (2x 3,25 m)	704820	104,80	99,60
	Fugendichtband Set DN 2500 (2x 4,05 m)	704822	128,60	122,20
	Fugendichtband Set DN 3000 (3x 3,25 m)	704821	158,30	150,40

* Bei Bestellungen von privaten Bauherren über den Webshop www.mall-zisterne.de. Abrechnung über den Baustoff-Fachhandel

¹⁾ In Verbindung mit einem Regenspeicher. Bei Einzelversand zzgl. Versandkosten

Zubehör für die Regenwassernutzung in Haus und Garten				
	Beschreibung	Bestellnummer	Preis frei Haus €	abzgl. Sonder- rabatt 5%*
	<p>Mall-Patronenfilter zur Nachrüstung</p> <ul style="list-style-type: none"> ■ Herausnehmbare Schmutzwanne mit geschlitztem Kasten, PE ■ Verrieselungswanne als beruhigter Zulauf nach DIN 1989-100 ■ 2 Stück hochwertige Edelstahl-Siebzylinder ■ Anschlussrohre DN 100 für Montage im Regenspeicher ■ Montagezubehör: Schellen, Gewindestangen, Schlaganker ■ Anschließbare Dachfläche bei Regenintensität 100 l/(s*ha) bis 500 m² ¹⁾ ■ Filterfeinheit 0,8 mm 	702013	483,10	459,00
	<p>Mall-Trapezfilter zur Nachrüstung</p> <ul style="list-style-type: none"> ■ Herausnehmbare Schmutzwanne mit geschlitztem Kasten, PE ■ Verrieselungswanne als beruhigter Zulauf nach DIN 1989-100 ■ Anschlussrohre DN 100 für Montage im Regenspeicher ■ Montagezubehör: Schellen, Gewindestangen, Schlaganker ■ Preisgünstige Variante zur Filterung von Regenwasser ■ Anschließbare Dachfläche bei Regenintensität 100 l/(s*ha) bis 375 m² ¹⁾ ■ Filterfeinheit ca. 1 mm 	705845	277,30	263,50
	<p>Griffverlängerung für Filtersystem Mall-Patronenfilter und Trapezfilter – Nachrüstung möglich</p> <p>Haltegriff-Verlängerung für Mall-Patronenfilter zur Erhöhung der Wartungsfreundlichkeit</p> <ul style="list-style-type: none"> ■ Exzentrizität berücksichtigt Konusneigung ■ Vertikale Verlängerung = 40 cm 	418356	152,30	144,70
	<p>Mall-Steckfilter zur Nachrüstung</p> <p>Typ B und Typ G Innen-Ø 2000 + 2500 mm ab Baujahr 04/1999. (Steckfertiger Schachtkonus, Zu- und Ablauf DN 100)</p> <ul style="list-style-type: none"> ■ Steckbarer Filter ■ Verwindungssichere Verschraubung an Zulaufrohr ■ Durchmesser 410 mm ■ Höhe: 370 / 180 mm ■ Anschließbare Dachfläche bei Regenintensität 100 l/(s*ha) bis 300 m² ¹⁾ ■ Filterfeinheit ca. 1 mm 	702021	253,50	240,90

* Bei Bestellungen von privaten Bauherren über den Webshop www.mall-zisterne.de. Abrechnung über den Baustoff-Fachhandel

¹⁾ Die Angaben beziehen sich auf Prüfgrundsätze des Deutschen Instituts für Bautechnik (DIBt) für Filterschachtanlagen. Gem. DIN 1986 100 sind die Angaben um den Faktor 3 zu reduzieren – Regenintensität 300 l/(s*ha). Bei eingeschränkter hydraulischer Leistungsfähigkeit der angeschlossenen Grundleitungen ist der normgerechte Rückstauschutz durch einen Bypass zu gewährleisten.

Mall-Regenspeicher Reto Nutzung und Rückhaltung von Regenwasser – gleichzeitig



Regenspeicher sammeln nicht nur Wasser für die Nutzung, sie halten auch Regen zurück, der oft in unerwünscht großer Menge die Kanalisation belastet. Dem erwünschten Rückhalteeffekt wird im privaten Bereich oft nicht hinreichend Rechnung getragen. Anders verhält es sich mit der Zisterne Reto (Gebrauchsmuster), dem genialen Kombisystem aus Nutzung und Rückhaltung.

Dieser Regenspeicher schafft, wie öffentliche Regenrückhaltebecken, regelmäßig freies Rückhaltevolumen für den nächsten Niederschlag. Dabei bleibt seine Eigenschaft der Regenwasservorratung bestehen.

Vorteile für die nachgeschaltete Entwässerung:

- Mischkanalisation: Entlastung der Kläranlage und Ergänzung der vorgeschalteten Regenrückhalteeinrichtungen durch zusätzliches Puffervolumen
- Trennkanalisation: Minderung der Abflussspitzen von Starkniederschlägen zur Entlastung der Vorfluter
- Versickerung: Rückhalten der Schadstoffeinträge durch Feinfilter und Sedimentation im Speicher – zum Schutz für Boden und Grundwasser – kein Zuschlämmen von Sickerflächen – für gleichmäßigen Sickerwasserzufluss – ggf. kleinere Dimensionierung der Sickeranlage gemäß DWA-A 138

Vorteile auf einen Blick

- + Gebrauchsmuster
- + Konventionell ausgestatteter Regenspeicher, entspricht ca. 30 % der Kosten einer Regenwassernutzungsanlage
- + Übergabeschacht wird ersetzt
- + Ideale Zeitpunkte zur Versetzung schon bei der Erschließung von Neubaugebieten
- + Verfügbarkeit der Entwässerung schon nach Rohbau- bzw. Dachfertigstellung
- + Drosselgröße und Puffervolumen richten sich nach den Vorgaben der Entwässerungsplaner
- + Flexibel einsetzbar, Bauhöhe und Durchmesser anpassbar an Platzverhältnisse

Reto-Regenspeicher, schematischer Aufbau

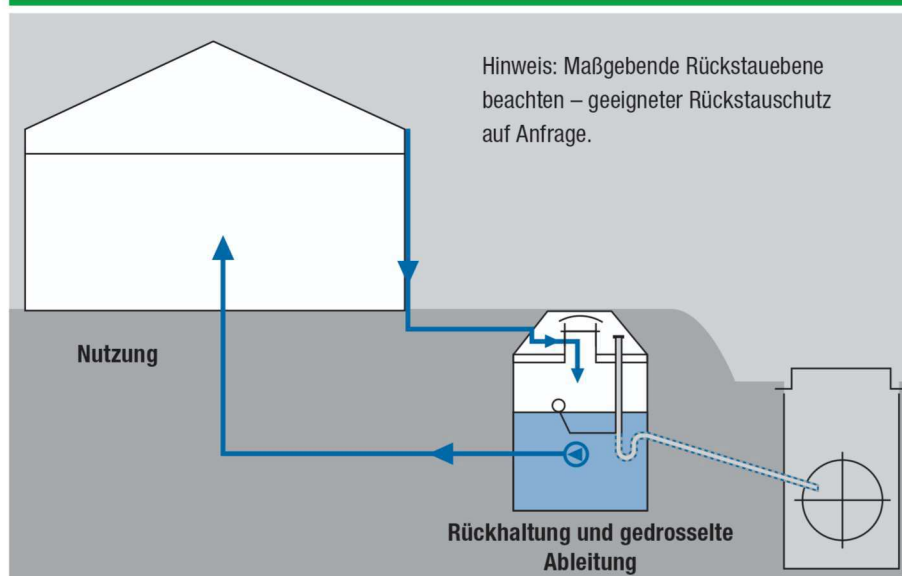

Mall-Regenspeicher Reto (ohne Filter)							
Bestellnummer	Innen-Ø	Nennvolumen (DIN 1989-100)	Bauhöhe	Schwerstes Einzelgewicht	Gesamtgewicht	Preis frei Haus ²⁾	abzüglich Sonder-rabatt 5%*
	mm	m ³	mm	kg	kg	€	€
Reto 3900	2000	3,90	2000	3.030	4.530	3.600,00	3.420,00
Reto 4700	2000	4,70	2250	3.440	4.940	3.678,00	3.495,00
Reto 5500	2000	5,50	2500	3.840	5.340	3.820,00	3.629,00
Reto 6500	2000	6,50	2800	4.330	5.830	3.874,00	3.681,00
Reto 7000	2000	7,00	3000	4.650	6.150	3.951,00	3.754,00
Reto 8000	2000	8,00	3300	5.140	6.640	4.100,00	3.895,00
Reto 7600	2500	7,60	2300	4.660	6.690	4.308,00	4.093,00
Reto 9100	2500	9,10	2600	5.260	7.290	4.463,00	4.240,00
Reto 11000	2500	11,00	3000	6.060	8.100	4.636,00	4.405,00
Reto 12500	2500	12,50	3300	6.660	8.700	4.772,00	4.534,00



Ideales Zubehör für die Regenwassernutzung

Im Haus: Regencenter Tano, siehe Seite 22.
Im Garten: Pumpen und Entnahmestellen, siehe Seite 21.

Mall-Regenspeicher Reto Filterkorb (für Dachfläche bis 900 m ²) ¹⁾							
Reto FK 3900	2000	3,90	2000	3.270	4.740	4.195,00	3.986,00
Reto FK 4700	2000	4,70	2250	3.680	5.150	4.273,00	4.060,00
Reto FK 5500	2000	5,50	2500	4.080	5.550	4.415,00	4.195,00
Reto FK 6500	2000	6,50	2800	4.570	6.040	4.469,00	4.246,00
Reto FK 7000	2000	7,00	3000	4.890	6.360	4.546,00	4.319,00
Reto FK 8000	2000	8,00	3300	5.380	6.850	4.695,00	4.461,00
Reto FK 7600	2500	7,60	2300	5.000	7.000	4.903,00	4.658,00
Reto FK 9100	2500	9,10	2600	5.600	7.600	5.058,00	4.806,00
Reto FK 11000	2500	11,00	3000	6.400	8.400	5.231,00	4.970,00
Reto FK 12500	2500	12,50	3300	7.000	9.000	5.367,00	5.099,00

* Bei Bestellungen von privaten Bauherren über den Webshop www.mall-zisterne.de.
 Abrechnung über den Baustoff-Fachhandel

¹⁾ Informationen zu den Filtersystemen und anschließbaren Dachflächen siehe Seite 19.
 Rückhalte- und Speichervolumen sind frei wählbar und bei der Bestellung anzugeben – veränderte Ablauftiefe beachten.

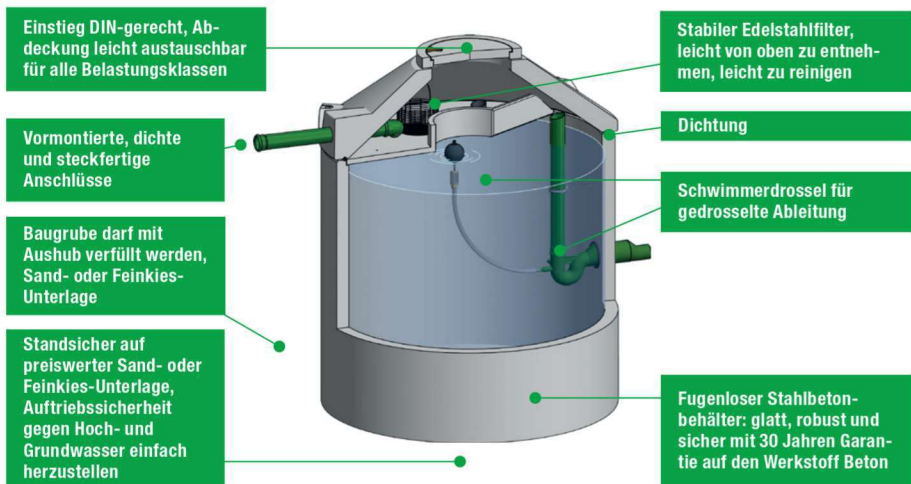
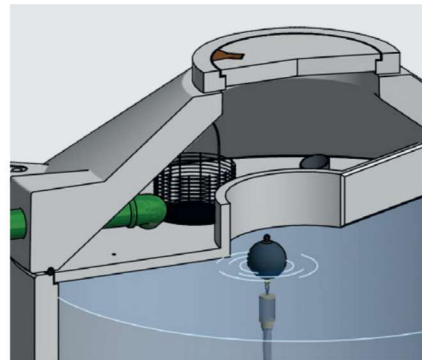

- Mall-Filterkorb**
- Robuster, vertikaler Edelstahl-Korb mit 0,4 mm Feinheit
 - Flächige Verrieselung verhindert Aufwirbeln von Sediment beim Zulauf in den Speicher
 - Dichter Anschluss an die tragende Betonplatte
 - Bequeme Wartungsmöglichkeit
 - Großes Schmutzrückhaltevolumen

Mall-Regenspeicher Reto Family

Nutzung und Rückhaltung von Regenwasser – gleichzeitig

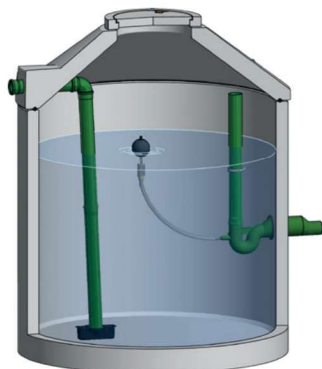

Zulaufhöhe 620 mm unterhalb der Schachtabdeckung

Rückhalte- und Speichervolumen sind frei wählbar und bei der Bestellung anzugeben – veränderte Ablauftiefe beachten.

Mall-Regenspeicher Reto Family (ohne Filter)

Bestellnummer	Innen-Ø	Nennvolumen (DIN 1989-100)	Bauhöhe	Schwerstes Einzelgewicht	Gesamtgewicht	Preis frei Haus ¹⁾	abzüglich Sonder-rabatt 5%*
	mm	m ³	mm	kg	kg	€	€
Reto F 3900	2000	3,90	2000	4.320	4.400	2.565,00	2.437,00
Reto F 4700	2000	4,70	2250	4.730	4.810	2.690,00	2.556,00
Reto F 5800	2000	5,80	2600	5.290	5.370	2.827,00	2.686,00
Reto F 6500	2000	6,50	2800	4.320	5.650	2.886,00	2.742,00
Reto F 7000	2000	7,00	3000	4.650	5.980	2.970,00	2.822,00
Reto F 8000	2000	8,00	3300	5.130	6.460	3.100,00	2.945,00
Reto F 7600	2500	7,60	2300	4.660	6.830	3.315,00	3.150,00
Reto F 9100	2500	9,10	2600	5.260	7.430	3.463,00	3.290,00
Reto F 11000	2500	11,00	3000	6.060	8.240	3.642,00	3.460,00
Reto F 12500	2500	12,50	3300	6.660	8.840	3.791,00	3.602,00
Reto F 15000 ²⁾	2500	15,00	3800	6.650	9.985	4.362,00	4.144,00
Reto F 17500 ²⁾	2500	17,50	4300	6.650	11.190	4.653,00	4.421,00

* Bei Bestellungen von privaten Bauherren über den Webshop www.mall-zisterne.de. Abrechnung über den Baustoff-Fachhandel

¹⁾ Inkl. Abladen / Versetzen in die Baugrube vom Lieferfahrzeug

²⁾ Teilmonolithisch (inkl. Schachtring DN 2500 / H: 500 bzw. 1.000 mm – bauseits vermörteln)

Eine Vergrößerung des Abstandes zwischen Oberfläche und Leitung durch Höhenausgleichsringe ist um max. 300 mm möglich. Bauseits ist eine Frostsicherheit von dauerhaft wasserführenden Leitungen zu gewährleisten.

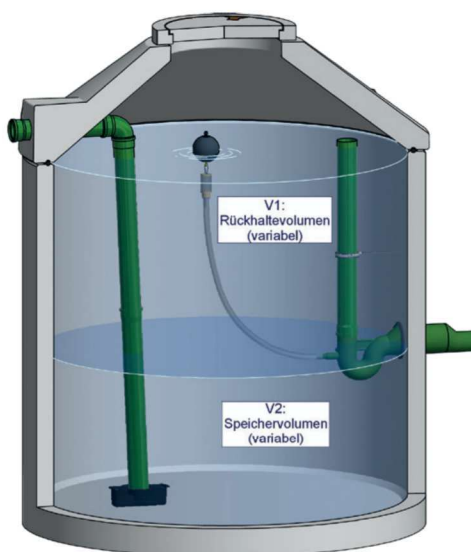

Mall-Regenspeicher Reto Family mit Trapezfilter oder Patronenfilter



GARTEN

Mall-Regenspeicher Reto Family mit Trapezfilter (für max. 375 m² Dachfläche)¹⁾

Bestellnummer	Innen-Ø	Nennvolumen (DIN 1989-100)	Bauhöhe	Schwerstes Einzelgewicht	Gesamtgewicht	Preis frei Haus ²⁾	abzüglich Sonder-rabatt 5%*
	mm	m ³	mm	kg	kg	€	€
Reto TF 3900	2000	3,90	2000	3.030	4.360	2.880,00	2.736,00
Reto TF 4700	2000	4,70	2250	3.440	4.770	3.005,00	2.855,00
Reto TF 5800	2000	5,80	2600	4.000	5.330	3.142,00	2.985,00
Reto TF 6500	2000	6,50	2800	4.320	5.650	3.202,00	3.042,00
Reto TF 7000	2000	7,00	3000	4.650	5.980	3.285,00	3.121,00
Reto TF 8000	2000	8,00	3300	5.130	6.460	3.416,00	3.246,00
Reto TF 7600	2500	7,60	2300	4.660	6.790	3.630,00	3.449,00
Reto TF 9100	2500	9,10	2600	5.260	7.390	3.779,00	3.591,00
Reto TF 11000	2500	11,00	3000	6.050	8.180	3.957,00	3.760,00
Reto TF 12500	2500	12,50	3300	6.650	8.780	4.106,00	3.901,00
Reto TF 15000 ³⁾	2500	15,00	3800	6.650	9.985	4.677,00	4.444,00
Reto TF 17500 ³⁾	2500	17,50	4300	6.650	11.190	4.969,00	4.721,00

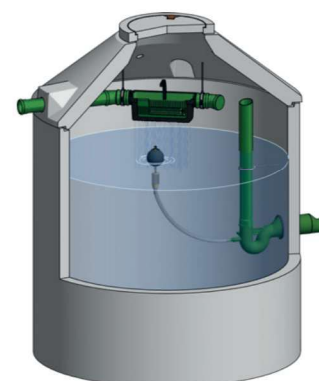

Zulaufhöhe 620 mm unterhalb der Schachtabdeckung

Rückhalte- und Speichervolumen sind frei wählbar und bei der Bestellung anzugeben – veränderte Ablauftiefe beachten.

HAUS & GARTEN

Mall-Regenspeicher Reto Family mit Patronenfilter (für max. 500 m² Dachfläche)¹⁾

Bestellnummer	Innen-Ø	Nennvolumen (DIN 1989-100)	Bauhöhe	Schwerstes Einzelgewicht	Gesamtgewicht	Preis frei Haus ²⁾	abzüglich Sonder-rabatt 5%*
	mm	m ³	mm	kg	kg	€	€
Reto PF 3900	2000	3,90	2000	3.030	4.360	3.043,00	2.891,00
Reto PF 4700	2000	4,70	2250	3.440	4.770	3.168,00	3.010,00
Reto PF 5800	2000	5,80	2600	4.000	5.330	3.305,00	3.140,00
Reto PF 6500	2000	6,50	2800	4.320	5.650	3.365,00	3.197,00
Reto PF 7000	2000	7,00	3000	4.650	5.980	3.448,00	3.276,00
Reto PF 8000	2000	8,00	3300	5.130	6.460	3.579,00	3.401,00
Reto PF 7600	2500	7,60	2300	4.660	6.790	3.793,00	3.604,00
Reto PF 9100	2500	9,10	2600	5.260	7.390	3.942,00	3.745,00
Reto PF 11000	2500	11,00	3000	6.050	8.180	4.120,00	3.914,00
Reto PF 12500	2500	12,50	3300	6.650	8.780	4.269,00	4.056,00
Reto PF 15000 ³⁾	2500	15,00	3800	6.650	9.985	4.840,00	4.598,00
Reto PF 17500 ³⁾	2500	17,50	4300	6.650	11.190	5.132,00	4.876,00



Zulaufhöhe 620 mm unterhalb der Schachtabdeckung

Fugendichtband als Alternative zur Vermörtelung – siehe Seite 24.

Andere Schachtabdeckungen (PKW/LKW befahrbar, Abdeckung Windrose) siehe Seite 24.

* Bei Bestellungen von privaten Bauherren über den Webshop www.mall-zisterne.de. Abrechnung über den Baustoff-Fachhandel

¹⁾ Informationen zu den Filtersystemen und anschließbaren Dachflächen siehe Seite 19.

²⁾ Inkl. Abladen / Versetzen in die Baugrube vom Lieferfahrzeug

³⁾ Teilmonolithisch (inkl. Schachtring DN 2500 / H: 500 bzw. 1.000 mm – bauseits vermörteln)

Mall-Garten-Pakete Fontana S, M, L und P mit Regenspeicher Reto Family

Vier Komplettlösungen für den Garten

Zum Gartenpaket gehören immer: **1 + 2 + 3**

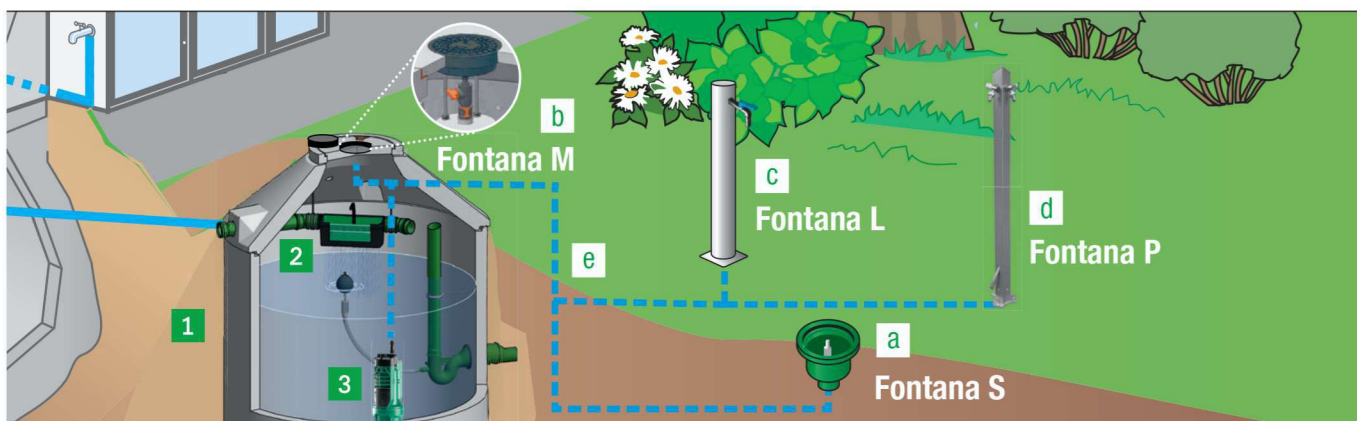

1 Retentionszisterne mit 2 Trapezfilter bis 375 m² 1)

3 Tauchpumpe / Anschlussset

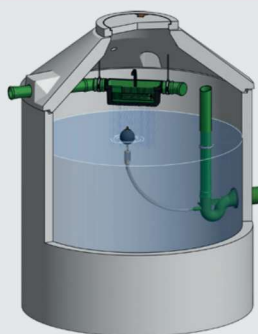

Schlauchlänge 4 m

Das Mall-Gartenpaket Fontana S, M, L und P mit Regenspeicher Reto Family beinhaltet immer: **1 + 2 + 3**

Bestellnummer	Innen-Ø	Nennvolumen (DIN 1989-100)	Bauhöhe	Schwerstes Einzelgewicht	Gesamtgewicht	Preis frei Haus ³⁾	abzüglich Sonderrabatt 5%*
	mm	m ³	mm	kg	kg	€	€
Reto F Fontana 3200	2000	3,20	1750	3.920	4.020	3.486,00	3.312,00
Reto F Fontana 3900	2000	3,90	2000	4.320	4.420	3.551,00	3.374,00
Reto F Fontana 4700	2000	4,70	2250	4.730	4.830	3.676,00	3.493,00
Reto F Fontana 5800	2000	5,80	2600	5.290	5.390	3.813,00	3.623,00
Reto F Fontana 6500	2000	6,50	2800	4.320	5.720	3.873,00	3.680,00
Reto F Fontana 7000	2000	7,00	3000	4.650	6.040	3.956,00	3.759,00
Reto F Fontana 8000	2000	8,00	3300	5.130	6.530	4.087,00	3.883,00
Reto F Fontana 7600	2500	7,60	2300	6.750	6.830	4.301,00	4.086,00
Reto F Fontana 9100	2500	9,10	2600	7.350	7.430	4.450,00	4.228,00
Reto F Fontana 11000	2500	11,00	3000	6.050	8.230	4.628,00	4.397,00
Reto F Fontana 12500	2500	12,50	3300	6.650	8.830	4.777,00	4.539,00
Reto F Fontana 15000 ²⁾	2500	15,00	3800	6.650	9.985	5.348,00	5.081,00
Reto F Fontana 17500 ²⁾	2500	17,50	4300	6.650	11.190	5.640,00	5.358,00

* Bei Bestellungen von privaten Bauherren über den Webshop www.mall-zisterne.de. Abrechnung über den Baustoff-Fachhandel





¹⁾ Informationen zu den Filtersystemen und anschließbaren Dachflächen siehe Seite 19.

²⁾ Teilmonolithisch (inkl. Schachtring DN 2500/H: 500 bzw. 1.000 mm – bauseits vermörteln)

³⁾ Inkl. Abladen/Versetzen in die Baugrube vom Lieferfahrzeug

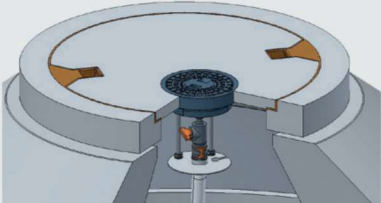
Andere Schachtabdeckungen (PKW/LKW befahrbar, Abdeckung Windrose) siehe Seite 24.

Vervollständigen Sie Ihr Gartenpaket mit den Optionen für die Mall-Gartenpakete

a Entnahmestelle Fontana S	Hochwertiges PE-Gehäuse mit Deckel, PVC-Tülle und PVC-Verbindung 1", Gardena-Sperrschieber		
	Bestellnummer	Preis ab Werk¹⁾	abzüglich Sonderrabatt 5%*
	702003	136,90	130,10
	Sockelfundament bauseits		
b Entnahmestelle Fontana M	Entnahmestelle in der Abdeckung integriert mit Rahmen mit Einfassung		
	Bestellnummer	Preis ab Werk¹⁾	abzüglich Sonderrabatt 5%*
	ORW032	398,70	378,80
	Sockelfundament bauseits		
c Entnahmestelle Fontana L	Hochwertige Edelstahlsäule inklusive innenliegendem Druckrohr, Absperrhahn verchromt		
	Bestellnummer	Preis ab Werk¹⁾	abzüglich Sonderrabatt 5%*
	702004	333,20	316,60
	Sockelfundament bauseits		
d Entnahmestelle Fontana P	Beschichtete Alu-Säule mit 2 verchromten Wasserhähnen		
	Bestellnummer	Preis ab Werk¹⁾	abzüglich Sonderrabatt 5%*
	705827	403,50	383,40
	Sockelfundament bauseits		
e Schlauch für Druckleitung	Zur Herstellung der Druckleitung zwischen Regenspeicher und Entnahmestelle. Leerrohrverlegung bauseits (entfällt bei Fontana M)		
	Bestellnummer	Preis ab Werk¹⁾	abzüglich Sonderrabatt 5%*
	418697	51,20	48,70
	10 m PVC-Schlauch, weiß, 25 x 4 mm		

* Bei Bestellungen von privaten Bauherren über den Webshop www.mall-zisterne.de. Abrechnung über den Baustoff-Fachhandel

¹⁾ Als Beiladung mit einer Betonzisterne



Mall-Haus-Paket Tano L mit Regenspeicher Reto Family Die Komplettlösung für das Haus

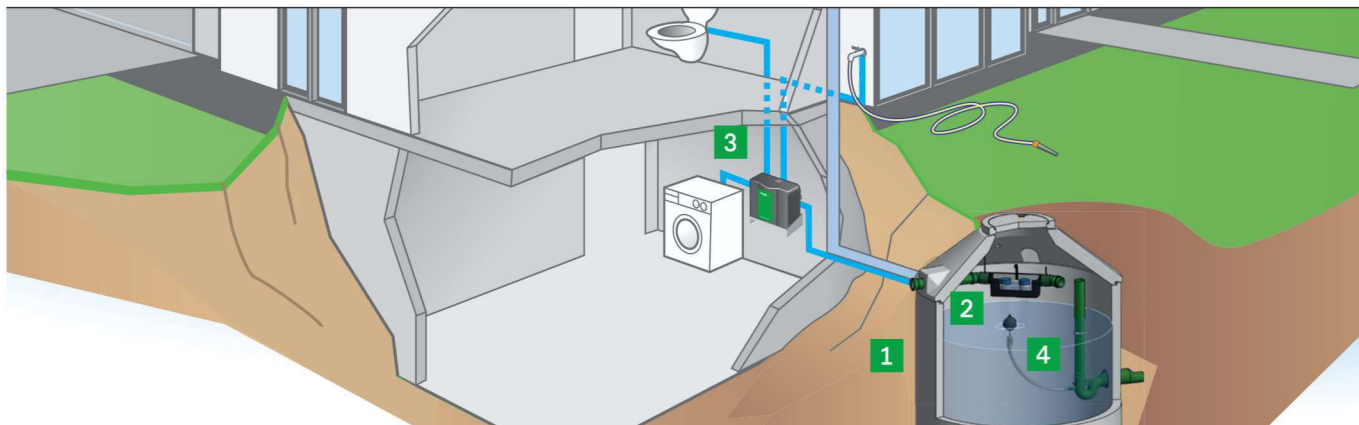

Zum Mall-Haus-Paket Tano L gehören immer: **1 + 2 + 3 + 4**



Das Mall-Haus-Paket Tano L beinhaltet alle Elemente, die Sie für die Regenwassernutzung in Ihrem Haus und Ihrem Garten brauchen. Mit vormontierten Komponenten und automatischer, an Ihre Bedürfnisse angepasster Nachspeisung. Eine sichere und zuverlässige Lösung!

1 Retentionszisterne mit 2 Patronenfilter bis 500 m ² ¹⁾	3 Regencenter Tano L	4 Anschlusset Tano L
		

Zum Haus-Paket Tano L mit Regenspeicher Reto Family gehören immer: **1 + 2 + 3 + 4**

Bestellnummer	Innen-Ø	Nennvolumen (DIN 1989-100)	Bauhöhe	Schwerstes Einzelgewicht	Gesamtgewicht	Preis frei Haus ³⁾	abzüglich Sonderrabatt 5%*
	mm	m ³	mm	kg	kg	€	€
Reto F Tano L 3900	2000	3,90	2000	3.030	4.360	5.266,00	5.003,00
Reto F Tano L 4700	2000	4,70	2250	3.440	4.810	5.391,00	5.122,00
Reto F Tano L 5800	2000	5,80	2600	4.000	5.370	5.528,00	5.252,00
Reto F Tano L 6500	2000	6,50	2800	4.320	5.650	5.588,00	5.309,00
Reto F Tano L 7000	2000	7,00	3000	4.650	5.980	5.671,00	5.388,00
Reto F Tano L 8000	2000	8,00	3300	5.130	6.460	5.802,00	5.512,00
Reto F Tano L 7600	2500	7,60	2300	4.660	6.830	6.016,00	5.716,00
Reto F Tano L 9100	2500	9,10	2600	5.260	7.430	6.165,00	5.857,00
Reto F Tano L 11000	2500	11,00	3000	6.050	8.180	6.343,00	6.026,00
Reto F Tano L 12500	2500	12,50	3300	6.650	8.780	6.492,00	6.168,00
Reto F Tano L 15000 ²⁾	2500	15,00	3800	6.650	9.985	7.063,00	6.710,00
Reto F Tano L 17500 ²⁾	2500	17,50	4300	6.650	11.190	7.355,00	6.988,00

* Bei Bestellungen von privaten Bauherren über den Webshop www.mall-zisterne.de. Abrechnung über den Baustoff-Fachhandel!



¹⁾ Informationen zu den Filtersystemen und anschließbaren Dachflächen siehe Seite 19.

²⁾ Teilmonolithisch (inkl. Schachtring DN 2500/H: 500 bzw. 1.000 mm – bauseits vermörteln)

³⁾ Inkl. Abladen/Versetzen in die Baugrube vom Lieferfahrzeug

Andere Schachtabdeckungen (PKW / LKW befahrbar, Abdeckung Windrose) siehe Seite 24.

Vervollständigen Sie Ihr Hauspaket mit dem Zubehör für das Mall-Haus-Paket Tano L

Elektronische Füllstandsanzeige		Bestellnummer	Preis ab Werk ¹⁾	abzüglich Sonderrabatt 5%*
	<p>Automatische Ermittlung des Pegelstands im Mall Regenspeicher. Anzeige der Ergebnisse (Pegelhöhe in Meter und Füllstand in Liter) auf mitgeliefertem Anzeigegerät oder auf allen browserfähigen Endgeräten wie z. B. Smartphone (Einbindung ins Heimnetzwerk notwendig).</p> <ul style="list-style-type: none"> ■ Messverfahren: Hydrostatische Druckmessung (max. Entfernung zw. Zisterne u. Messgerät 20 m) ■ Spannung 5 V DC / 1 A Steckernetzteil microUSB ■ Leistung 0,3 W Standby / 3 W bei Messung ■ Abmessungen L / B / H in mm: 131 x 90 x 48 ■ Einbindung ins Heimnetzwerk per WLAN (WLAN Abdeckung notwendig) ■ Einbindung in Smart-Home Systeme möglich 	616284	248,80	236,40
Saugschlauch-Set		Bestellnummer	Preis ab Werk ¹⁾	abzüglich Sonderrabatt 5%*
	<p>verbindet die schwimmende Entnahme in der Zisterne mit dem Regencenter Tano L im Haus</p> <ul style="list-style-type: none"> ■ 15 m Saugschlauch 1" ■ 1 x Schlauchtülle 1" AG ■ 1 x Schlauchtülle 1" IG ■ 2 x Schlauchschelle Edelstahl 	414407	257,10	244,30
Zubringerpumpe Tano L mit Zubehör		Bestellnummer	Preis ab Werk ¹⁾	abzüglich Sonderrabatt 5%*
	<p>Tauchmotorpumpe zur Sicherstellung der Betriebssicherheit bei außergewöhnlich hohen geodätischen Verhältnissen oder Reibungsverlusten zwischen Speicher und Hauswasserstation, inklusive Anschlussmaterial</p>	602026	773,50	734,90

* Bei Bestellungen von privaten Bauherren über den Webshop www.mall-zisterne.de. Abrechnung über den Baustoff-Fachhandel

¹⁾ In Verbindung mit einem Regenspeicher. Bei Einzelversand zzgl. Versandkosten.



Vorteile Haus-Paket

- + Bewährte Paketlösung für Haus und Garten
- + Volumen von 3.200 bis 17.500 Liter
- + Integrierter Patronenfilter für Dachflächen bis 500 m²
- + Regenspeicher mit Hauswasserstation Tano L im Paket frei Haus geliefert
- + Nutzung und Rückhaltung

Mall-Regenspeicher Terra Behandlung, Nutzung und Versickerung von Regenwasser – gleichzeitig



So schön kann Regenwassernutzung sein. Mit dem Mall-Terra-Regenspeicher wird die kombinierte Nutzung und Versickerung von Wasser nicht nur besonders einfach, sondern auch noch attraktiv, denn diese Anlage ist mit einer integrierten, belebten Bodenzone ausgestattet. In den meisten Fällen erfüllt das System die Kriterien der Erlaubnisfreiheit.

Der Aufbau: Ein monolithischer Stahlbeton-Behälter ist das Kernstück der Anlage. Der offene Behälterkopf wird mit Substrat befüllt und dient einerseits als Boden für eine attraktive Bepflanzung, andererseits als natürlicher Filter. Im Speicher befindet sich ein Anschluss an die unterirdische Versickerungsanlage. Dorthin wird das überschüssige (nicht genutzte) Regenwasser abgeleitet. Das ist in den meisten Bundesländern erlaubnisfrei.

Die Funktion: Das Regenwasser wird zunächst durch den Erdfilter, der aus einem speziellen Substrat besteht, gefiltert. Das Substrat ermöglicht eine robuste Bepflanzung, ist unempfindlich gegen Verstopfen und verhindert zudem stärkere Verfärbungen des Nutzwassers. Das bereits gefilterte Wasser wird in einem Dränagesystem aus Rohren gesammelt und gelangt über Beregnungsöffnungen in den Speicherraum.

Gefahrlose Versickerung und hoher Verdunstungsanteil

Der Mall-Terra-Regenspeicher gewährleistet

Vorteile auf einen Blick

- + Spart Platz, denn Versickerung findet unterirdisch statt
- + Erlaubnisfreie Versickerung
- + Wartungsarm, Zugang über den Schachtdeckel möglich
- + Durch unterirdischen Einbau frostsicher
- + Selbst für robuste Bepflanzung hervorragend geeignet
- + Kein Anschluss an die öffentliche Kanalisation notwendig
- + System auch für reine Versickerung ohne Nutzung einsetzbar

neben einer gefahrlosen Versickerung von Niederschlagswasser auch einen erhöhten Verdunstungsanteil (5–10 % des zufließenden Wassers). Damit wird ein weiteres Ziel der nachhaltigen Regenwasserbewirtschaftung erreicht.

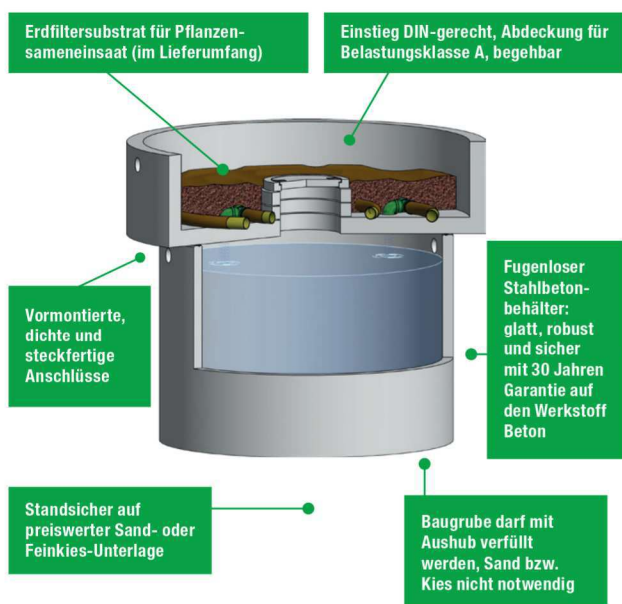

Mall-Regenspeicher Terra							
Bestellnummer	Innen-Ø	Anschließbare Dachfläche ¹⁾	Nennvolumen (DIN 1989-100)	Bauhöhe	Schwerstes Einzelgewicht	Gesamtgewicht ²⁾	Preis ab Werk
	mm	m ²	m ³	mm	kg	kg	€
Terra 3800	2500	200	3,80	2410	3.480	8.200	4.284,00
Terra 4600	2500	200	4,60	2660	3.880	8.600	4.493,00
Terra 4900	2500	200	4,90	2760	4.040	8.760	4.576,00
Terra 5500	2500	200	5,50	2960	4.370	9.090	4.749,00
Terra 6150	2500	200	6,15	3160	4.690	9.410	4.975,00
Terra 6200	3000	300	6,15	2460	5.800	13.510	6.724,00
Terra 7600	3000	300	7,60	2760	5.800	14.110	6.986,00
Terra 9600	3000	300	9,60	3160	6.100	14.910	7.158,00

¹⁾ Angabe für langjährigen Bemessungsregen bei 30 cm Einstauhöhe und über 95 % Ertrag, spezifische Auslegung auf Anfrage

²⁾ Angabe mit Substrat und Bepflanzung

Transportkosten auf Anfrage

Mall-Substratfilter ViaPlus Behandlung und Versickerung



In den Entwässerungsbedingungen neuer Baugebiete wird oft bereits gefordert, das auf den Dachflächen anfallende Regenwasser direkt vor Ort zu versickern. Bei kleinen Baugrundstücken ist das nicht ganz einfach, wenn der Platz eigentlich für gärtnerische und Freizeitzwecke genutzt werden soll und nicht für Sickermulden oder einen Regenspeicher mit belebter Bodenzone. Aus Sicht des Gewässerschutzes muss allerdings ein leistungsfähiger Filter das abfließende und ggf. verschmutzte Regenwasser reinigen, bevor es versickert werden darf. Der Substratfilter ViaPlus 250 und der Regenspeicher Terra wurden speziell für diesen Zweck entwickelt und bilden, die oftmals geforderte, belebte Bodenzone nach.



Mall-Substratfilter ViaPlus – Behandlung und Versickerung

Wenn der Platz für eine Sickermulde fehlt – Regenwasser direkt vor Ort behandeln und versickern

Der Substratfilter ViaPlus wurde vom Deutschen Institut für Bautechnik geprüft und verfügt über eine entsprechende Zulassung. Angeschlossen werden können bis zu 250 m² versiegelte Fläche, unabhängig davon, ob es sich um Dachflächen unterschiedlicher Bauweise, Hofflächen mit Verkehrsbelastung

oder Terrassen- und Balkonflächen handelt. Absetzbare und schwimmende Stoffe werden in einer Vorkammer abgetrennt. Schwebende und gelöste Stoffe werden vom Adsorptionsfilter in der Behandlungskammer zurückgehalten. Das so gereinigte Wasser kann dann direkt über Rigolen ins Grundwasser eingeleitet werden. Die Anlage ist befahrbar und kann direkt unter der Garagenzufahrt oder im Garten untergebracht werden.



Mall-Substratfilter ViaPlus 250						
Typ	Innen-Ø	Bauhöhe	Anschließbare Verkehrsfläche	Schwerstes Einzelgewicht	Gesamtgewicht	Preis ab Werk
	mm	mm	m ²	kg	kg	€
ViaPlus 250	1200	2400	250	3.920	3.920	4.796,00

Transportkosten auf Anfrage



Mall GmbH
Hüfingerringstraße 39-45
78166 Donaueschingen
Tel. +49 771 8005-0
www.mall-zisterne.de

Mall GmbH
Grünweg 3
77716 Haslach i. K.
Tel. +49 7832 9757-0

Mall GmbH
Industriestraße 2
76275 Ettlingen
Tel. +49 7243 5923-0

Mall GmbH
Roßlauer Straße 70
06869 Coswig (Anhalt)
Tel. +49 34903 500-0

Mall GmbH
Oststraße 7
48301 Nottuln
Tel. +49 2502 22890-0

Mall GmbH
Hertzstraße 18
48653 Coesfeld
Tel. +49 2502 22890-0



Garantie – 30 Jahre auf Betonzisternen

Die Mall GmbH gewährt auf ihre Betonzisternen eine Garantie von 30 Jahren ab dem Datum der Auslieferung gemäß den nachfolgenden Bestimmungen:

1. Die Garantie gilt nur für im Erdreich eingebaute Betonzisternen in Behälterbauweise.
2. Tritt innerhalb dieser Frist ein Mangel am Beton der Betonzisterne auf, nimmt die Mall GmbH die Mängelbeseitigung auf ihre Kosten vor.
Die Entscheidung, in welcher Form eine Beseitigung der Mängel erfolgt (Nachbesserung oder Ersatzlieferung) liegt bei der Mall GmbH.
3. Die Garantie umfasst nicht Einbauteile oder Teile, die nicht aus Beton sind, wie Filter, Pumpen, Schläuche, Rohre und andere periphere Bauteile.
4. Voraussetzung für eine Garantieleistung ist, dass die Betonzisterne bestimmungsgemäß zur Sammlung und Verwendung von Regenwasser verwendet wurde.
5. Nicht von der Garantie umfasst sind Schäden, deren Ursache in einem nicht ordnungsgemäßen Einbau durch Dritte, unsachgemäßer Gebrauch oder Handhabung der Anlage ist.

Liefergebiete Deutschland (Festland)

Abladen / Versetzen in die vorbereitete Baugrube vom Lieferfahrzeug inklusive

Mall-Betonzisternen erhalten Sie bei Ihrem qualifizierten Baustoff-Fachhandel.

 Deutschland
Tel. +49 771 8005-0
www.mall-zisterne.de